



SALICE

Chromia

charnière outdoor

FRA



Chromia

La charnière outdoor

- Traitement par revêtement protecteur spécial, conçu pour une utilisation en extérieur ou dans des environnements difficiles*.
- Résistance à la corrosion jusqu'à 120 heures en brouillard salin, conforme à la norme UNI EN ISO 9227.
- Système Silentia+ équipé d'un double amortisseur intégré, assurant une fermeture fluide et silencieuse, tout en étant étanche et protégé contre la poussière et l'humidité.
- Gamme complète de charnières disponibles pour recouvrement total ou partiel du côté, portes rentrantes et charnières contre-coudées.

Réglage et montage

- Réglage tridirectionnel permettant un alignement précis et personnalisé.
- Compatible avec embase droite clipsable.

* Adaptée à l'installation sur des meubles destinés à un usage en extérieur, à condition qu'ils ne soient pas exposés directement aux intempéries.
Garantit des performances élevées même à l'intérieur de meubles conçus pour le stockage de produits d'entretien domestique.



Chromia

Caractéristiques techniques

Charnières avec système de décélération Silentia+ équipé d'un double amortisseur intégré.

Adaptation possible du freinage par réglage manuel de l'amortisseur.

Dimensions du boîtier \varnothing 35 mm.

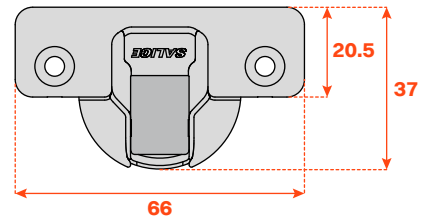

Nombre de charnières nécessaires en fonction des dimensions et du poids de la porte (à titre indicatif).

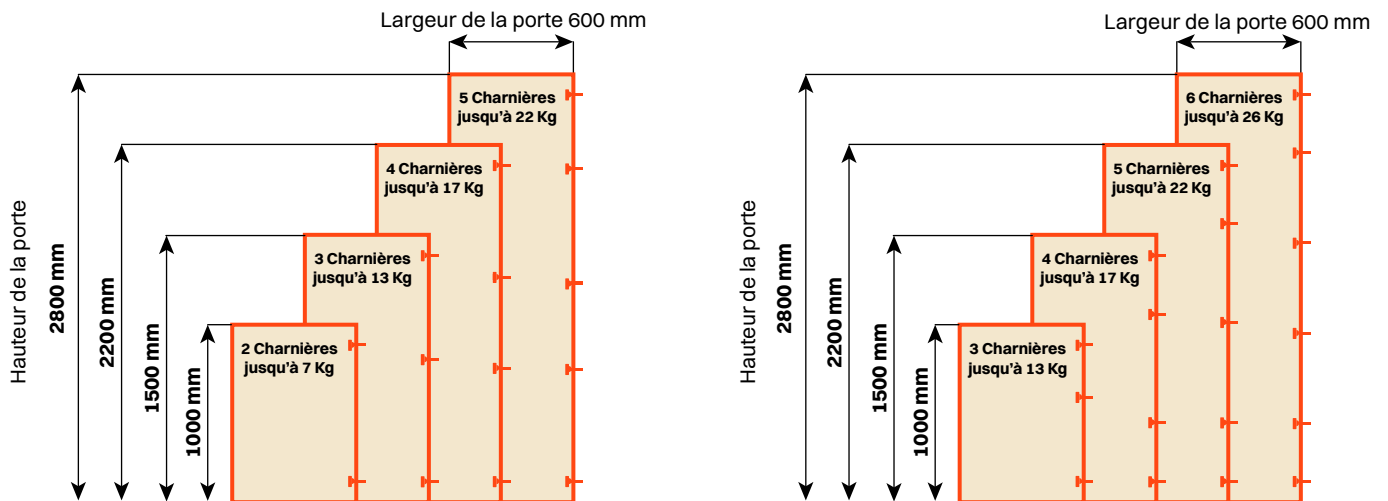

Réglages

Réglage latéral compensé de -1.5 mm à +4.5 mm, constante "L" 1.3 mm (cette valeur ne change pas lors du réglage latéral).

Réglage vertical ± 2 mm.

Réglage frontal avec embases Domi de -0.5 mm à +2.8 mm.

N.B. : Utiliser le tournevis POZIDRIVE n° 2 pour toutes les vis.



Informations techniques

Charnières pour portes d'épaisseur min. 16 mm.

Profondeur du boîtier 13.5 mm.

Ouverture 94°.

Possibilité de perçage de la porte (K) de 3 à 6 mm.

Uniquement avec embase droite clipsable BAP3M2C.

Résistant à la corrosion jusqu'à 120 heures en brouillard salin, conforme à la norme UNI EN ISO 9227.

Jeu nécessaire pour l'ouverture de la porte

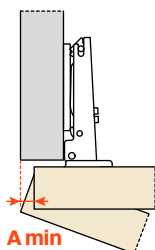

	T=	16	17	18	19	20	21	22	23	24	25	26
K=3	A=	0.7	0.9	1.1	1.3	1.6	1.9	2.2	2.6	3.2	4.4	5.7
K=4	A=	0.6	0.8	1.1	1.3	1.6	1.8	2.2	2.5	2.9	3.4	4.7
K=5	A=	0.6	0.8	1.0	1.3	1.5	1.8	2.1	2.4	2.8	3.2	3.7
K=6	A=	0.6	0.8	1.0	1.2	1.5	1.8	2.1	2.4	2.7	3.1	3.6

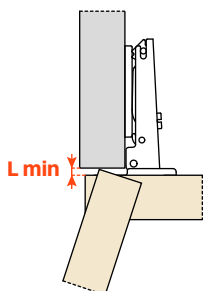

	T=	16	17	18	19	20	21	22	23	24	25	26
K=3	L=	0.0	0.0	0.0	0.0	0.0	0.0	0.0	0.2	0.4	0.6	0.9
K=4	L=	0.0	0.0	0.0	0.3	0.5	0.7	0.9	1.1	1.4	1.6	1.8
K=5	L=	0.6	0.8	1.0	1.2	1.5	1.7	1.9	2.1	2.4	2.6	2.8
K=6	L=	1.5	1.8	2.0	2.2	2.4	2.7	2.9	3.1	3.3	3.6	3.8

Un rayon adéquat de la porte réduit les valeurs de "A" et de "L"

Recul de la porte

Recul de la porte par rapport au côté en position d'ouverture maximum (valeur obtenue avec une charnière bras droit, hauteur de l'embase H=2 et valeur K=3).

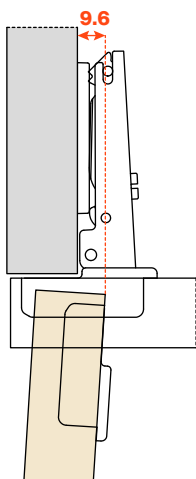

L'encombrement

Par cette formule vous pouvez obtenir l'épaisseur maximum de la porte ouverte sans interférer avec côtés, portes ou parois adjacentes. Il faut aussi toujours tenir compte du tableau des valeurs L • K • T.

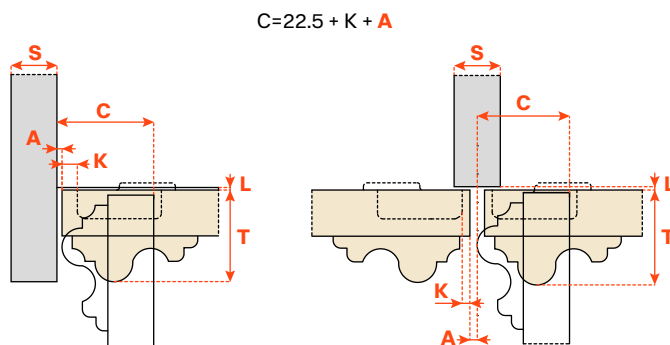

Emballage

Carton 300 pièces • Palette 7.200 pièces

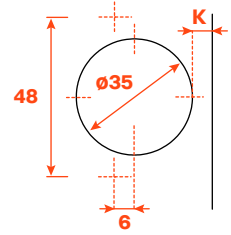

Bras 0



$$D = 15 + K - 2$$

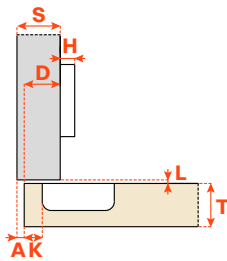

		Fermeture amortie
Fixation		48
	Vis à bois	C7A7AEC

Bras 9



$$D = 6 + K - 2$$

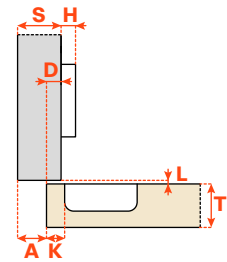

		Fermeture amortie
Fixation		48
	Vis à bois	C7A7GEC

Bras 17



$$A = 2 + 2 - K$$

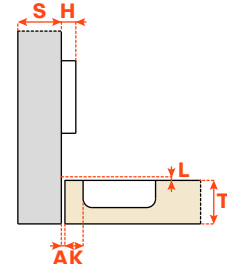

		Fermeture amortie
Fixation		48
	Vis à bois	C7A7PEC

Chromia

Charnière contre-coudée



Informations techniques

Contre-coudé pour flancs avec perçage standard 21+32 mm.

Charnières pour portes d'épaisseur min. 16 mm.

Profondeur du boîtier 13.5 mm.

Ouverture 94°.

Possibilité de perçage de la porte (K) de 3 à 6 mm.

Uniquement avec embase droite clipsable BAP3M2C.

Résistant à la corrosion jusqu'à 120 heures en brouillard salin, conforme à la norme UNI EN ISO 9227.

E min. : 74 mm pour embases avec vis excentrique postérieure.

Emballage

Carton 150 pièces • Palette 3.600 pièces

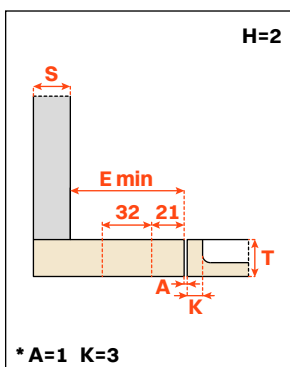

		Fermeture amortie
Fixation		48
	Vis à bois	C7A7NECAC

BAP3M2C



Embase longitudinales en acier à fixation rapide

- Perçage 21+32 mm.
- Réglage frontal par vis excentrique -0.5 mm +2.8 mm.
- Réglage vertical par vis excentrique ± 2 mm.

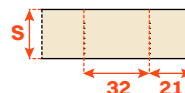

Emballage

Carton 300 pièces • Palette 7.200 pièces

S2MX83HCSN



Cache-vis

Cache-vis symétrique en acier avec logo Salice gravé.

Emballage

Carton 300 pièces

S2CX85HCSN



Cache-boîtier

Cache-boîtier en acier avec logo Salice gravé.

Emballage

Carton 300 pièces

S2XX85HC



Cache-boîtier

Cache-boîtier en acier.

Emballage

Carton 300 pièces

V234X16CI



Vis

$\varnothing 4 \times 16$ mm
Préperçage $\varnothing 2 \times 2$ mm

Emballage

Carton 5.000 pièces

SIÈGES ET UNITÉS DE PRODUCTION

ARTURO SALICE S.p.A.

SIÈGE SOCIAL

VIA PROVINCIALE NOVEDRATESE, 10
22060 NOVEDRATE (COMO) ITALIA
TEL. 031 790424 - FAX 031 791508
info.salice@salice.com
www.salice.com

ARTURO SALICE S.p.A.

VIA ARISTIDE MERLONI, 11
61036 COLLI AL METAURO (PU) ITALIA
TEL. 0721 899800
FAX 0721 897980
info.salice@salice.com
www.salice.com

BORTOLUZZI SISTEMI S.p.A.

VIA CADUTI 14 SETTEMBRE 1944, 45
32100 BELLUNO (BL) ITALIA
TEL. 0437 930866
FAX 0437 931442
info@bortoluzzi.com
www.salice.com

NUOVA ATIM S.r.l.

VIA IV NOVEMBRE, 52
20019 SETTIMO MILANESE (MI) ITALIA
TEL. 02 33503203
FAX 02 33516514
info@atimspa.com
www.atimspa.com

VILLES S.r.l.

VIA CASTOLDI, 6/8
20090 TREZZANO SUL NAVIGLIO (MI) ITALIA
TEL. 02 4452083
FAX 02 4452838
info@villes2000.com
www.villes2000.com

FILIALES

DEUTSCHE SALICE GMBH

RUDOLF DIESEL STR. 10
74382 NECKARWESTHEIM
TEL. 07133 9807-0
FAX. 07133 9807-16
info.salice@deutschesalice.de
www.salice.com

DEUTSCHE SALICE GMBH

VERKAUFSBÜRO NORD
RINGSTRASSE 36/A30 CENTER
32584 LÖHNE
TEL. 05731 15608-0
FAX. 05731 15608-10
vknord@deutschesalice.de
www.salice.com

SALICE UK LTD.

KINGFISHER WAY
HINCHINGBROOKE BUSINESS PARK
HUNTINGDON CAMBS PE 29 6FN
TEL. 01480 413831
FAX. 01480 451489
info.salice@saliceuk.co.uk
www.salice.com

SALICE FRANCE S.A.R.L.

285 RUE DE GOA ZAC LES 3 MOULINS
06600 ANTIBES
TEL. 0493 330069
FAX. 0493 330141
info.salice@salicefrance.com
www.salice.com

SALICE ESPAÑA, S.L.U.

C/ AIGUAFREDA 4, P.I. AMETLLA PARK
08480 L'AMETLLA DEL VALLÈS (BARCELONA)
TEL. 0034 938 46 88 61
info.salice@saliceespana.es
www.salice.com

SALICE PORTUGAL UNIP. LDA

SHOWROOM:
TV SÁ E MELO 161 FA
4470-116 MAIA - PORTO
TEL: 00351 224 154 221
Info@saliceportugal.pt
www.salice.com

ARMAZÉM:

VIA ROTA DOS MÓVEIS I 399
4585-325 GANDRA

SALICE CHINA (SHANGHAI) CO. LTD.

RM 602, 6/F, TOWER 1,
3688 YINGGANG DONG ROAD
QINGPU DISTRICT
201703 SHANGHAI, CHINA
TEL. 021 3988-9880
info.salice@salicechina.com
www.salicechina.com

SALICE INDIA PVT. LTD.

1001 & 1002, 10TH FLOOR,
CENTRUM, PLOT NO. C-3,
OPP. WAGLE PRABHAG SAMITI OFFICE,
MIDC AREA, WAGLE INDUSTRIAL ESTATE,
THANE - 400604, MAHARASHTRA
TEL. 022 20812050
info@saliceindia.com
www.salice.com

SALICE CANADA INC.

3500 RIDGEWAY DRIVE,
UNIT#1
MISSISSAUGA, ONTARIO, L5L 0B4
TEL. 905 820 8787
FAX. 905 820 7226
info.salice@salicecanada.com
www.salicecanada.com

SALICE AMERICA INC.

2123 CROWN CENTRE DRIVE
CHARLOTTE NC. 28227
TEL. 704 841 7810
FAX. 704 841 7808
info.salice@saliceamerica.com
www.saliceamerica.com

ARTURO SALICE S.p.A.

SIÈGE SOCIAL

VIA PROVINCIALE NOVEDRATESE, 10
22060 NOVEDRATE (COMO) ITALIA
TEL. 031 790424 - FAX 031 791508

info.salice@salice.com
www.salice.com

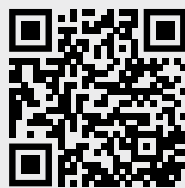

Contenus digitaux