

SALICE



Conecta

charnière invisible

FRA



Conecta

Design et esthétique

- Complètement invisible : intégré dans la porte et le côté, pour un aspect épuré et moderne.
- Finitions élégantes : disponibles en versions nickelée et titane.

Fonctionnalité et mouvement

- Mouvement fluide et silencieux, même avec des portes de grandes dimensions et de poids élevé.
- Fermeture amortie avec la technologie Silentia+.
- Ouverture à 94° avec arrêt, pour éviter tout impact entre porte et tiroir à l'ouverture.
- Ouverture à 180° avec rentrée réduite de la porte, permettant d'extraire des tiroirs ou d'autres éléments sans utiliser de cales.
- Réglage tridimensionnel pour un alignement impeccable.

Polyvalence d'utilisation

- Pour portes en bois ou avec profilés en aluminium.
- Système évolué : compatible avec le système d'ouverture pour portes pliantes Folder.



Conecta

PERFECTION HIDES IN THE DETAILS.

Design et esthétique

L'élégance de Conecta est due à sa charnière discrètement intégrée dans la porte et le côté du meuble. Elle libère la surface extérieure pour un rendu épuré et sans compromis. L'esthétique du meuble est préservée, voire sublimée.

Disponible en finitions nickel et titane, Conecta s'accompagne de caches décoratifs déclinés dans une palette de couleurs variées, applicables aussi bien sur la porte que sur le côté.

Un détail qui fait toute la différence, en harmonie parfaite avec le style et l'identité de votre meuble.



Conecta

Fonctionnalité et mouvement

Chaque détail est conçu pour offrir une expérience d'utilisation confortable, précise et fiable.

Le mouvement est fluide et silencieux, même avec des portes de grandes dimensions ou particulièrement lourdes.

La fermeture amortie et contrôlée est assurée par des amortisseurs à huile siliconée, qui protègent à la fois la porte et la structure du meuble des chocs et des vibrations.

Un détail qui se traduit par une plus grande durabilité des matériaux et un confort quotidien accru.

Deux modes d'ouverture différents rendent le système extrêmement polyvalent :

- ouverture à 94° avec arrêt de sécurité pour éviter le contact entre la porte et le tiroir à l'ouverture, empêchant ainsi dommages et collisions accidentelles;
- ouverture totale à 180° avec rentrée réduite de la porte et permettant ainsi d'extraire facilement les tiroirs ou autres éléments sans utiliser de cales. Cela garantit une liberté totale de mouvement et une accessibilité maximale.



Conecta

Précision et réglage

L'installation est simple et intuitive grâce au réglage direct et calibré sur trois axes, qui permet d'obtenir un alignement parfait de la porte en toute circonstance. Cela permet d'intervenir facilement lors du montage, en gagnant du temps et en offrant une précision maximale.

La solidité du système est en outre garantie par les exigences minimales d'épaisseur : il peut être utilisé avec des côtés d'au moins 16 mm et des portes d'au moins 22 mm.

Polyvalence d'utilisation

Cette charnière a été conçue pour s'adapter à différentes solutions d'ameublement et contextes d'utilisation.

Elle est compatible aussi bien avec des portes en bois qu'avec des profilés en aluminium, ce qui en fait le choix idéal pour ceux qui recherchent flexibilité et hautes performances.

Sa conception innovante permet de l'utiliser non seulement pour des portes battantes traditionnelles, mais aussi comme porte de passage entre espaces, transformant ainsi le meuble en une véritable solution architecturale. De plus, la compatibilité avec le système d'ouverture pour portes pliantes Folder élargit encore les possibilités d'application, offrant la liberté de choisir des configurations sur mesure pour chaque besoin.

Conecta

Charnière pour portes en bois 94° et 180°

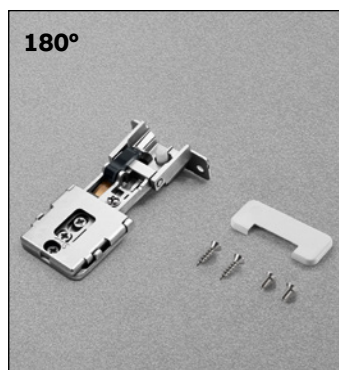
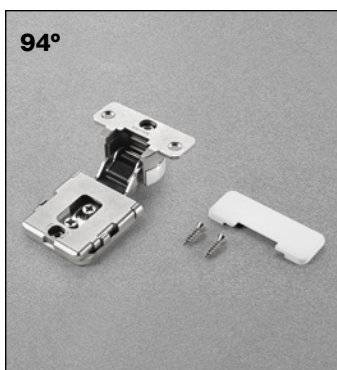

Charnière invisible à encastrer dans la porte et dans le côté

- Réglage latéral : -1 mm +2 mm
- Réglage vertical : -2.5 mm +2.5 mm
- Réglage frontal : 0 mm +3 mm

Fermeture	Référence charnière finition nickelée mat	Référence charnière finition titane	Épaisseur portes en bois	Ouverture	Recouvrement de la porte sur le côté avec l'insert DQG5	Recouvrement de la porte sur le côté avec l'insert DQG3
Amortie	CQL3JE9	CQL3JE6	de 22 mm à 27 mm	94°	10	12.5
Amortie	CQL3KE9	CQL3KE6	de 22 mm à 27 mm	94°	14	16.5
Amortie	CQA3JE9	CQA3JE6	de 25 mm à 30 mm	94°	10	12.5
Amortie	CQA3KE9	CQA3KE6	de 25 mm à 30 mm	94°	14	16.5
Amortie	CQAIJE9	CQAIJE6	de 22 mm à 25 mm	180°	10	12.5

Nombre de charnières nécessaires en fonction des dimensions et du poids de la porte, à titre indicatif

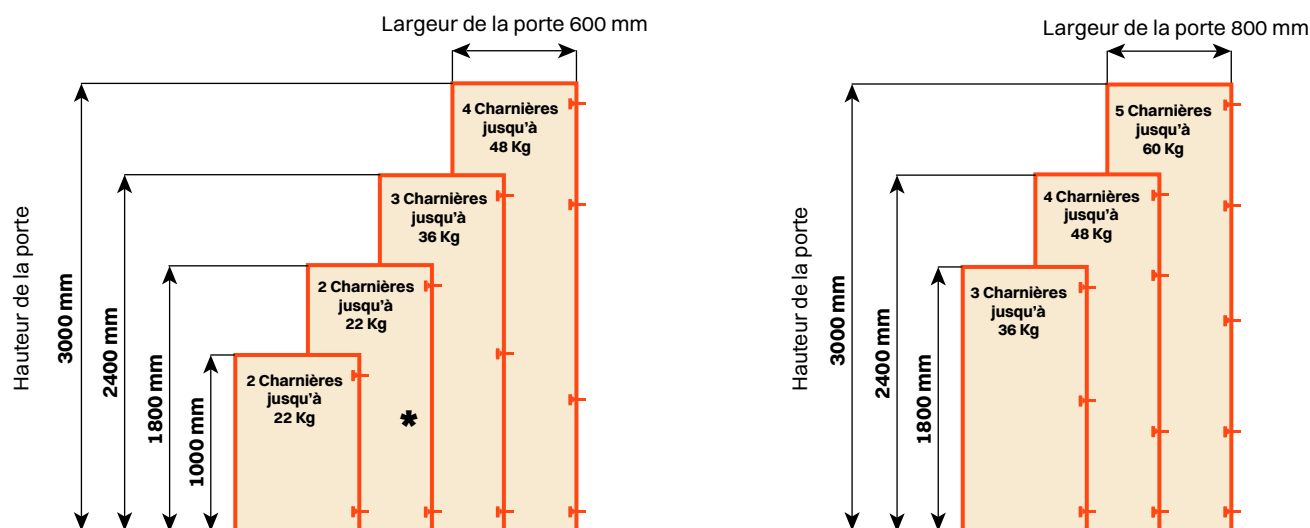

* L'ajout d'une charnière améliore la rigidité de la porte et permet des poids plus élevés que ceux indiqués.

Charnière pour portes avec profilé en aluminium 94 ° et 180°

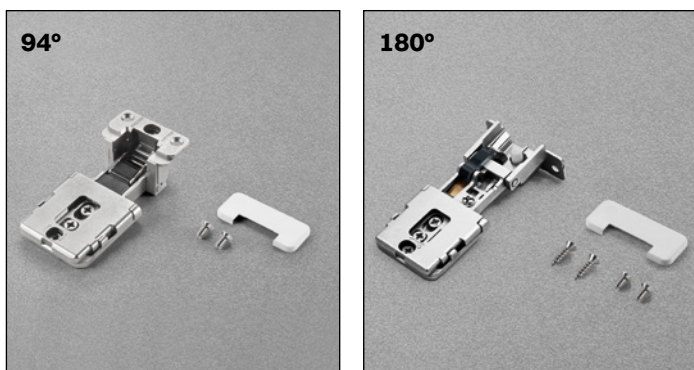

Charnière invisible à encastrer dans la porte et dans le côté

- Réglage latéral : -2 mm +0.5 mm pour charnière 94°
- Réglage latéral : -1 mm +2 mm pour charnière 180°
- Réglage vertical : -2.5 mm +2.5 mm
- Réglage frontal : 0 mm +3 mm

Fermeture	Référence charnière finition nickelée mat	Référence charnière finition titane	Épaisseur portes avec profilé en aluminium	Ouverture	Recouvrement de la porte sur le côté avec l'insert DQG5	Recouvrement de la porte sur le côté avec l'insert DQG3
Amortie	CQY3JE9	CQY3JE6	de 22 mm à 27 mm	94°	10	12.5
Amortie	CQY3KE9	CQY3KE6	de 22 mm à 27 mm	94°	14	16.5
Amortie	CQZ3JE9	CQZ3JE6	de 25 mm à 30 mm	94°	10	12.5
Amortie	CQZ3KE9	CQZ3KE6	de 25 mm à 30 mm	94°	14	16.5
Amortie	CQAIJE9	CQAIJE6	de 22 mm à 25 mm	180°	10	12.5

Nombre de charnières nécessaires en fonction des dimensions et du poids de la porte, à titre indicatif

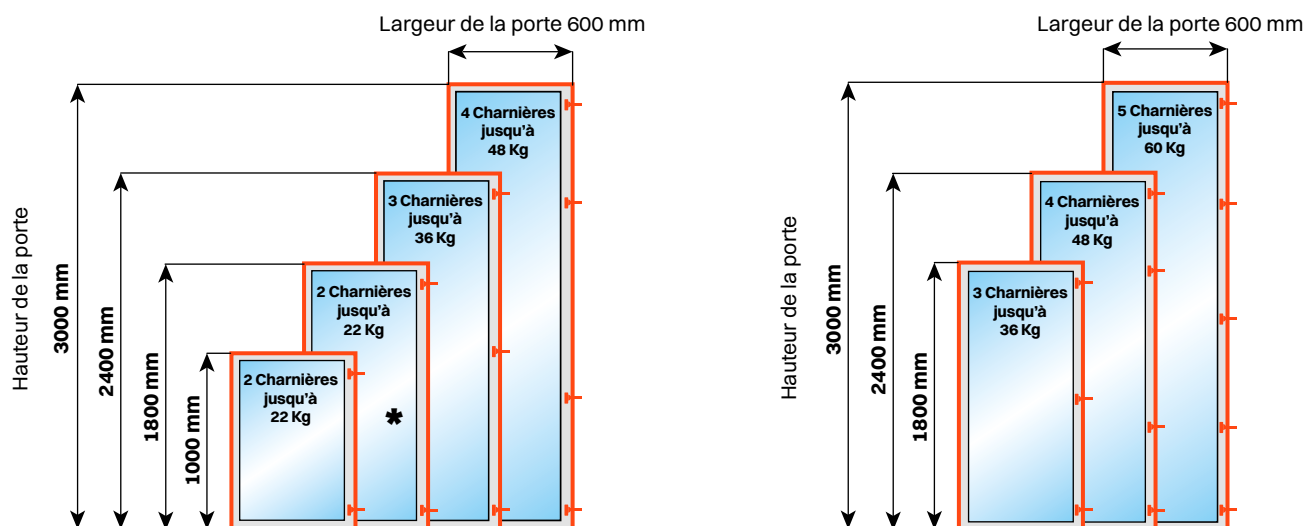

* L'ajout d'une charnière améliore la rigidité de la porte et permet des poids plus élevés que ceux indiqués.

Conecta

Charnière pour portes en bois 94°

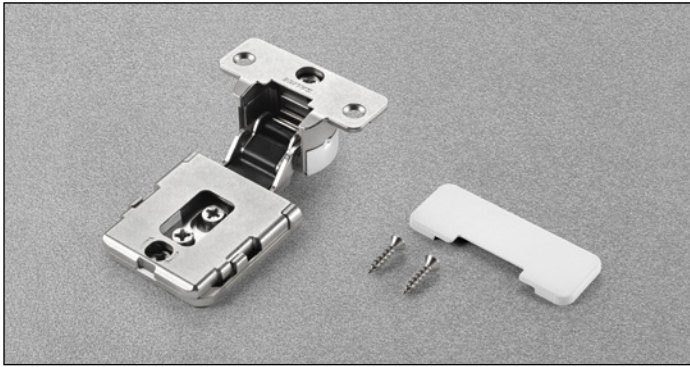

Caractéristiques techniques

Charnière invisible Conecta à encastrer dans la porte et dans le côté

Montage rapide de la porte sur le côté

Distance de 10 mm entre l'axe du trou de perçage du boîtier et le bord de la porte

Diamètre 35 mm

Recouvrement 10 mm avec l'insert DQG5 et 12.5 mm avec l'insert DQG3

Ouverture à 94°

Jeu en la porte et la caisse L=3.5 mm

Profondeur de perçage du boîtier sur la porte :

CQL3JE : 19 mm (pour portes à partir de 22 mm)

CQA3JE : 22 mm (pour portes à partir de 25 mm)

Profondeur de perçage du boîtier et jeu nécessaire pour l'ouverture de la porte

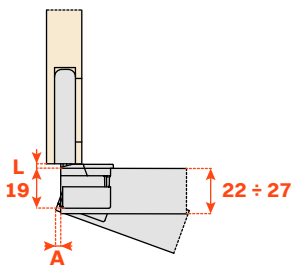

CQL3JE

T=	22	23	24	25	26	27
A=	2.4	3.1	4.0	4.7	5.5	6.3

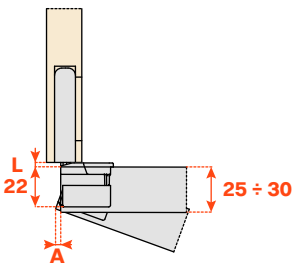

CQA3JE

T=	25	26	27	28	29	30
A=	2.4	3.1	4.0	4.7	5.5	6.3

Indication de montage

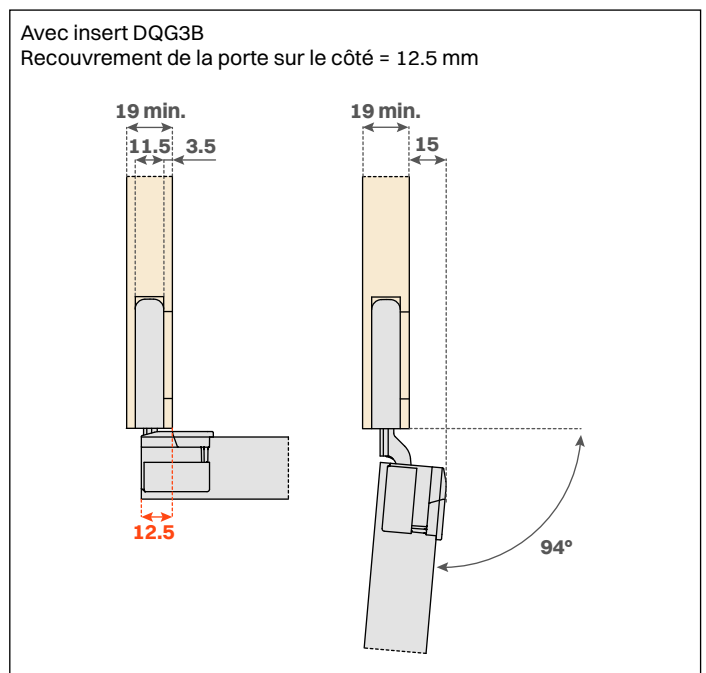
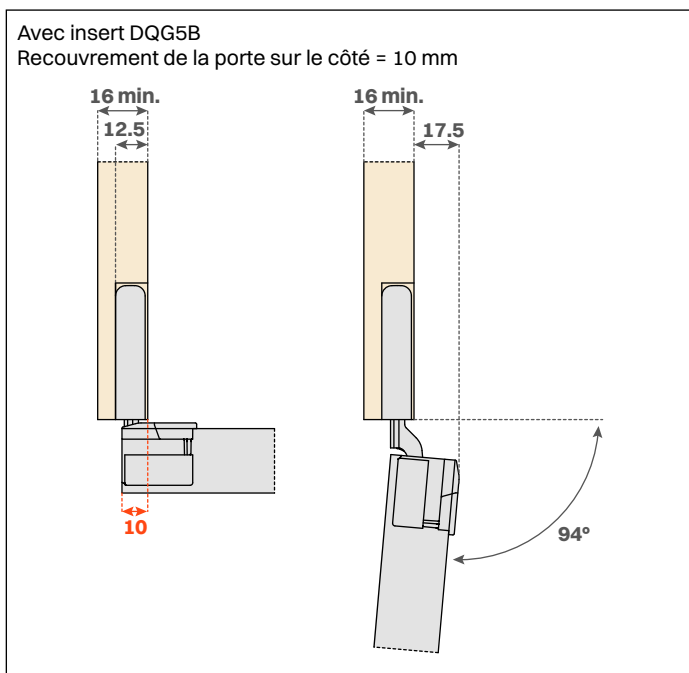

Préparation du meuble

Insert DQG5B



- Pour application simple sur côté d'épaisseur 16 mm min.
- Pour application jumelée sur côté d'épaisseur 25 mm

A visser sur le côté :

- Application simple avec Eurovis perçage $\varnothing 5 \times 12.5$ mm
- Application jumelée avec vis de liaison $\varnothing 5$ mm
- Vis de fixation et caches inclus dans l'emballage simple
- Vis de fixation incluses dans l'emballage industriel

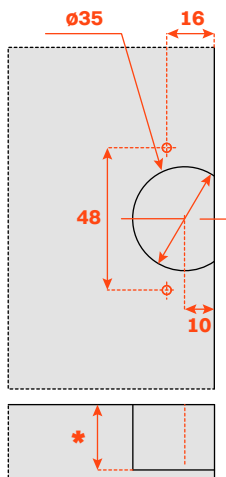

*CQL3JE: 19 mm
*CQA3JE: 22 mm

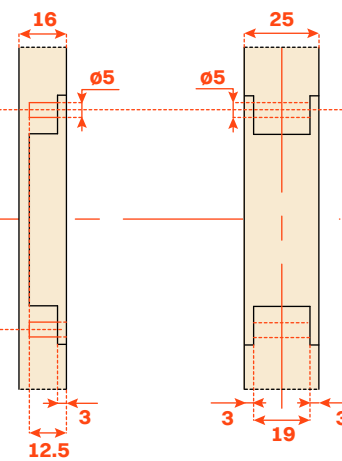
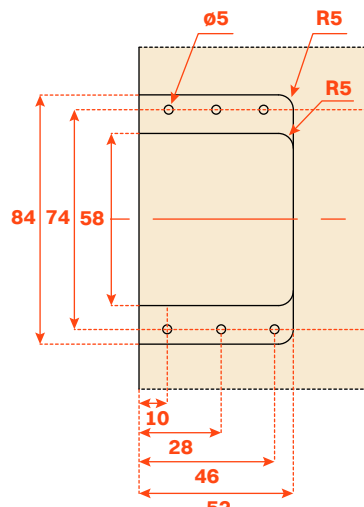

Application simple

Application jumelée

Insert DQG3B

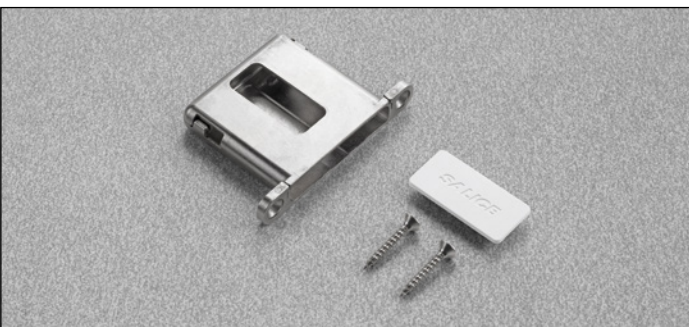

- Pour application simple sur côté d'épaisseur 19 mm min.
- Pour application jumelée sur côté d'épaisseur 30 mm

A visser sur le côté :

- Application simple et jumelée avec vis $\varnothing 4 \times 25$ mm
- Vis de fixation et caches inclus dans l'emballage simple
- Vis de fixation incluses dans l'emballage industriel

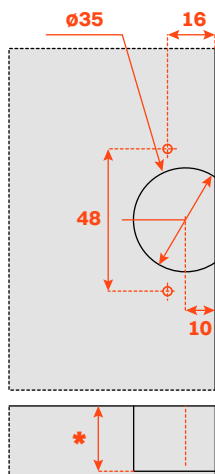

*CQL3JE: 19 mm
*CQA3JE: 22 mm

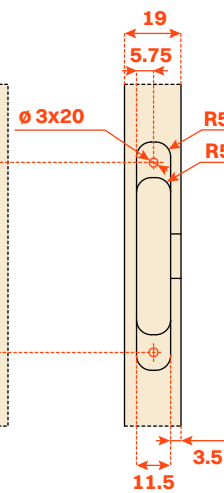
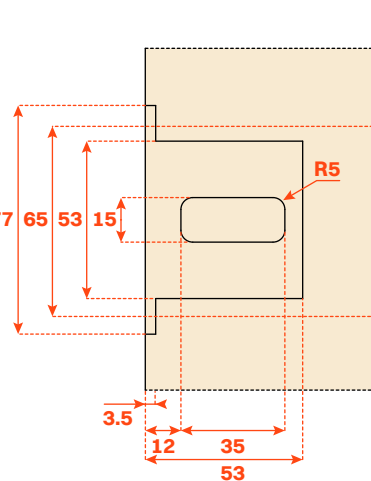

Application simple

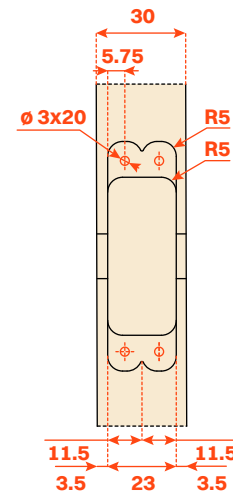

Application jumelée

Conecta

Charnière pour portes en bois 94°

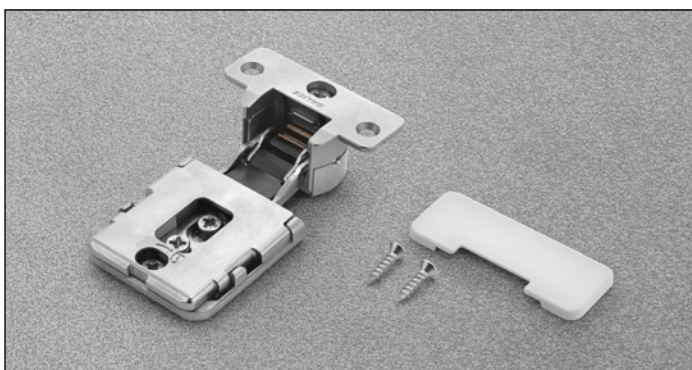

Caractéristiques techniques

Charnière invisible Conecta à encastrer dans la porte et dans le côté

Montage rapide de la porte sur le côté
 Distance de 10 mm entre l'axe du trou de perçage du boîtier et le bord de la porte
 Diamètre 35 mm
 Recouvrement 14 mm avec l'insert DQG5 et 16.5 mm avec l'insert DQG3
 Ouverture à 94°
 Jeu en la porte et la caisse L= 3.5 mm

Profondeur de perçage du boîtier sur la porte :
CQL3KE : 19 mm (pour portes à partir de 22 mm)
CQA3KE : 22 mm (pour portes à partir de 25 mm)

Profondeur de perçage du boîtier et jeu nécessaire pour l'ouverture de la porte

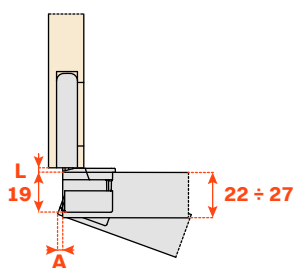

CQL3KE

T=	22	23	24	25	26	27
A=	2.4	3.1	4.0	4.7	5.5	6.3

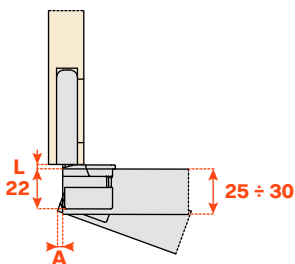

CQA3KE

T=	25	26	27	28	29	30
A=	2.4	3.1	4.0	4.7	5.5	6.3

Indication de montage

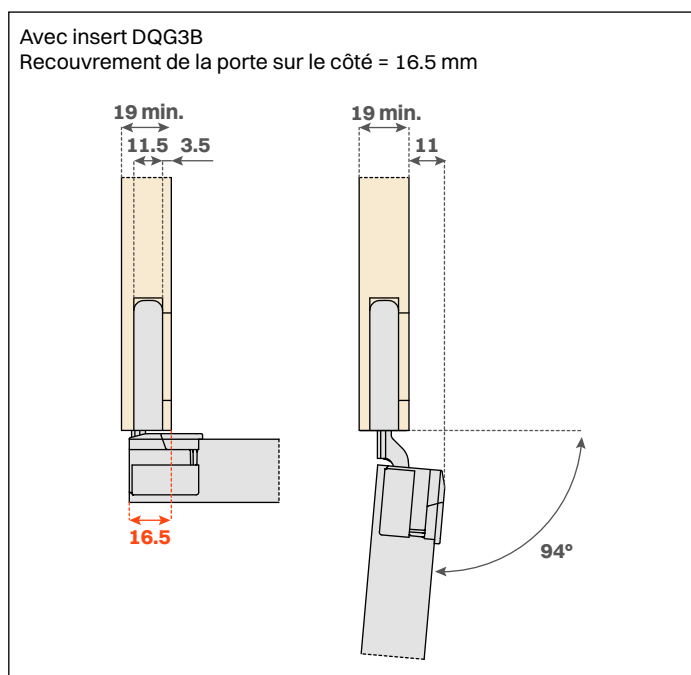
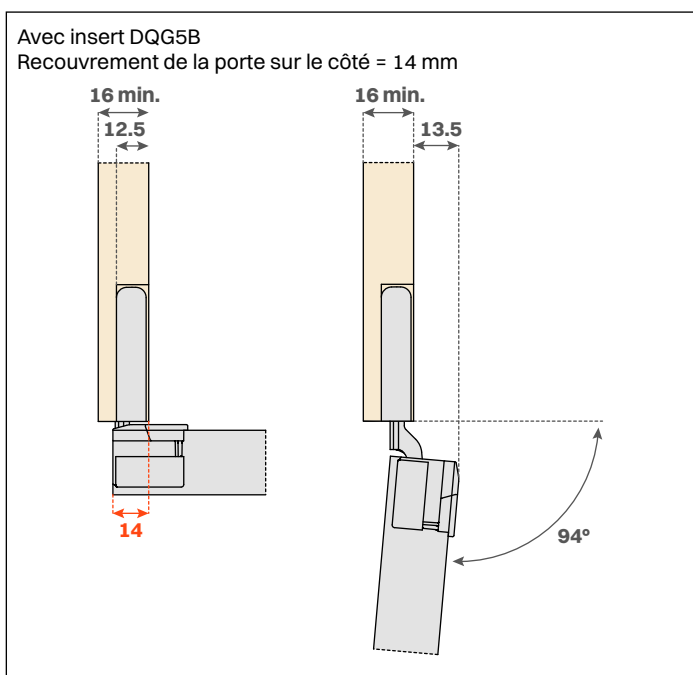

Préparation du meuble

Insert DQG5B



- Pour application simple sur côté d'épaisseur 16 mm min.

A visser sur le côté :

- Application simple avec Eurovis perçage $\varnothing 5 \times 12.5$ mm
- Vis de fixation et caches inclus dans l'emballage simple
- Vis de fixation incluses dans l'emballage industriel

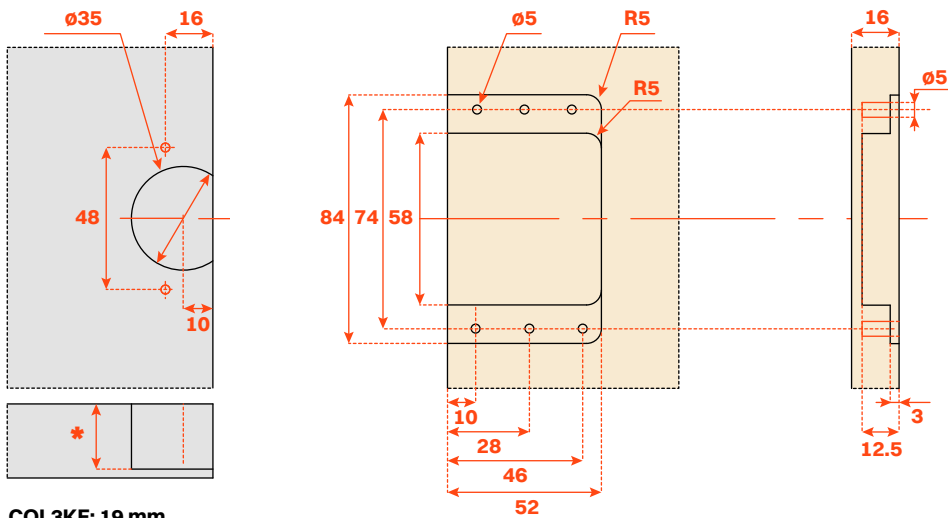

CQL3KE: 19 mm
CQA3KE: 22 mm

Insert DQG3B

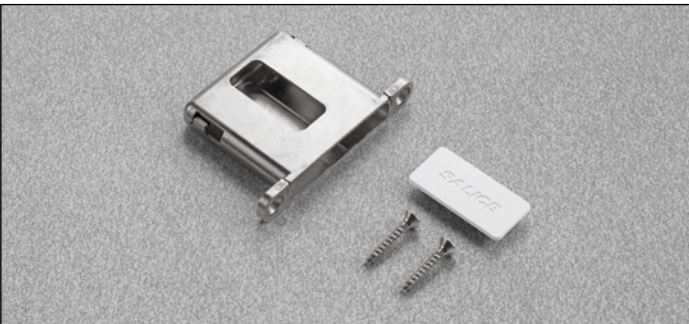

- Pour application simple sur côté d'épaisseur 19 mm min.

A visser sur le côté :

- Application simple avec vis $\varnothing 4 \times 25$ mm
- Vis de fixation et caches inclus dans l'emballage simple
- Vis de fixation incluses dans l'emballage industriel

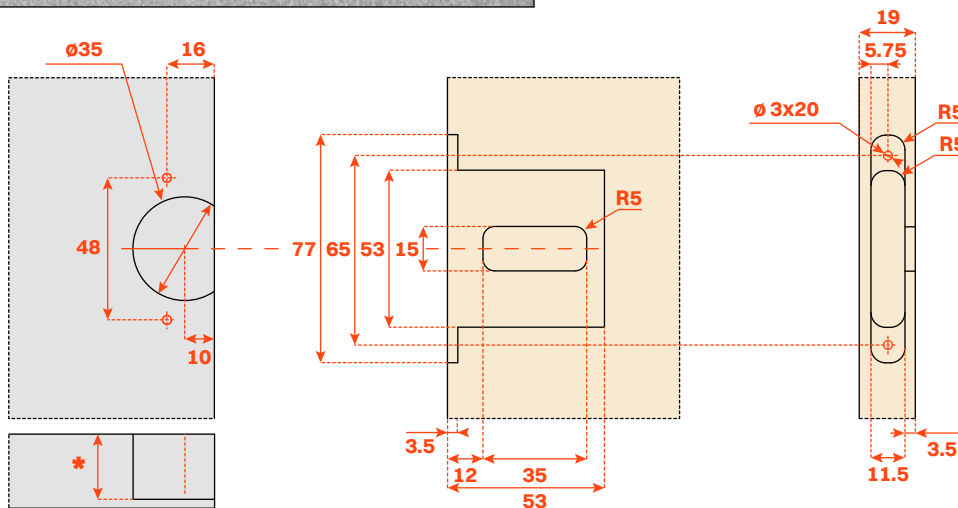

CQL3KE: 19 mm
CQA3KE: 22 mm

Conecta

Charnière pour portes avec profilé en aluminium 94°

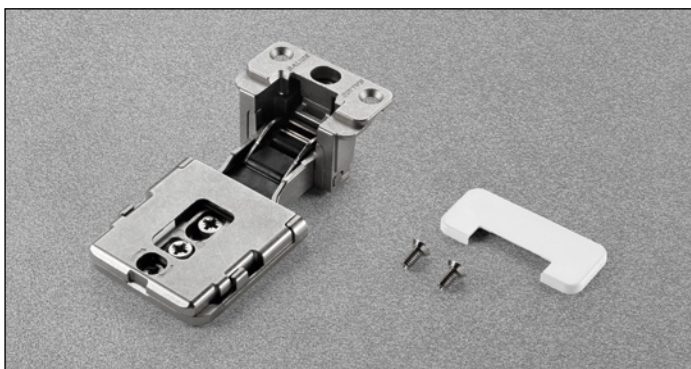

Caractéristiques techniques

Charnière invisible Conecta à encastrer dans la porte et dans le côté

Montage rapide de la porte sur le côté
 Pour portes avec profilé en aluminium
 Recouvrement 10 mm avec l'insert DQG5 et 12.5 mm avec l'insert DQG3
 Ouverture à 94°
 Jeu en la porte et la caisson L=3.5 mm

Profondeur de perçage du boîtier sur la porte :

CQY3JE : 21 mm

CQZ3JE : 24 mm

Profondeur de perçage du boîtier et jeu nécessaire pour l'ouverture de la porte

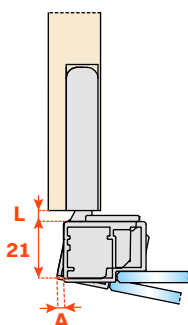

CQY3JE

T=	22	23	24	25	26	27
A=	2.4	3.1	4.0	4.7	5.5	6.3

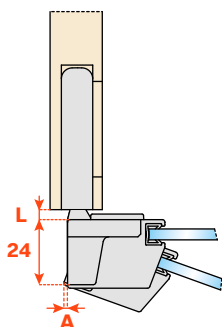

CQZ3JE

T=	25	26	27	28	29	30
A=	2.4	3.3	4.2	5.2	6.1	7.1

Indication de montage

Avec insert DQG5B
 Recouvrement de la porte sur le côté = 10 mm

CQY3JE **CQZ3JE**

Avec insert DQG3B
 Recouvrement de la porte sur le côté = 12.5 mm

CQY3JE **CQZ3JE**

Préparation du meuble

Insert DQG5B



- Pour application simple sur côté d'épaisseur 16 mm min.
- Pour application jumelée sur côté d'épaisseur 25 mm

A visser sur le côté :

- Application simple avec Eurovis perçage $\varnothing 5 \times 12.5$ mm
- Application jumelée avec vis de liaison $\varnothing 5$ mm
- Vis de fixation et caches inclus dans l'emballage simple
- Vis de fixation incluses dans l'emballage industriel

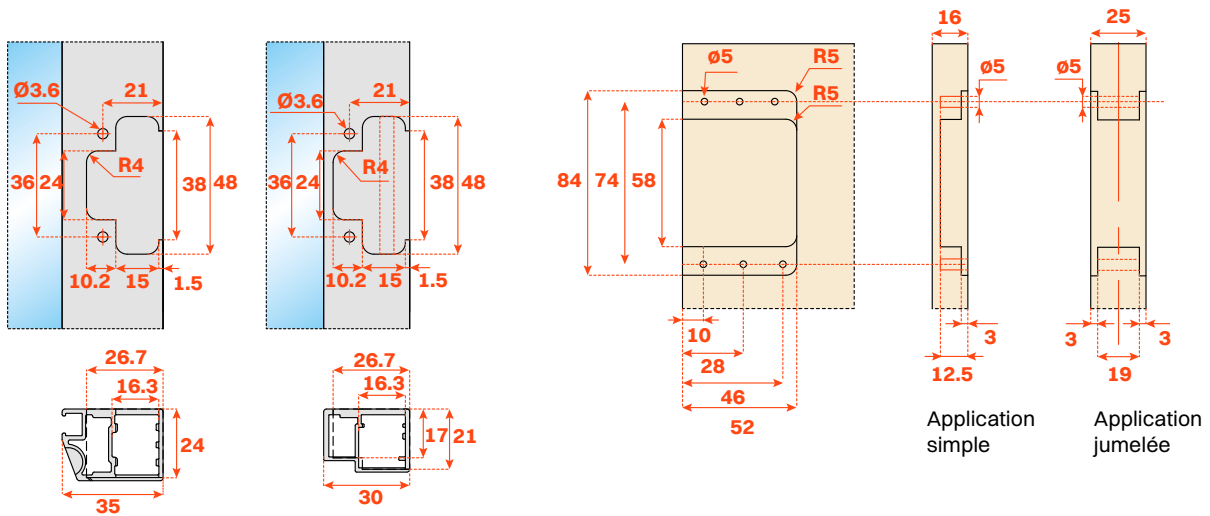

Insert DQG3B

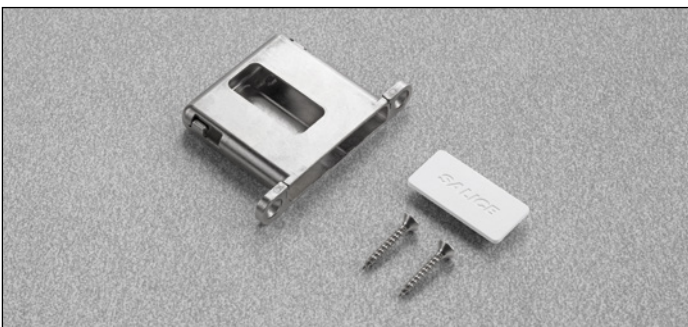

- Pour application simple sur côté d'épaisseur 19 mm min.
- Pour application jumelée sur côté d'épaisseur 30 mm

A visser sur le côté :

- Application simple et jumelée avec vis $\varnothing 4 \times 25$ mm
- Vis de fixation et caches inclus dans l'emballage simple
- Vis de fixation incluses dans l'emballage industriel

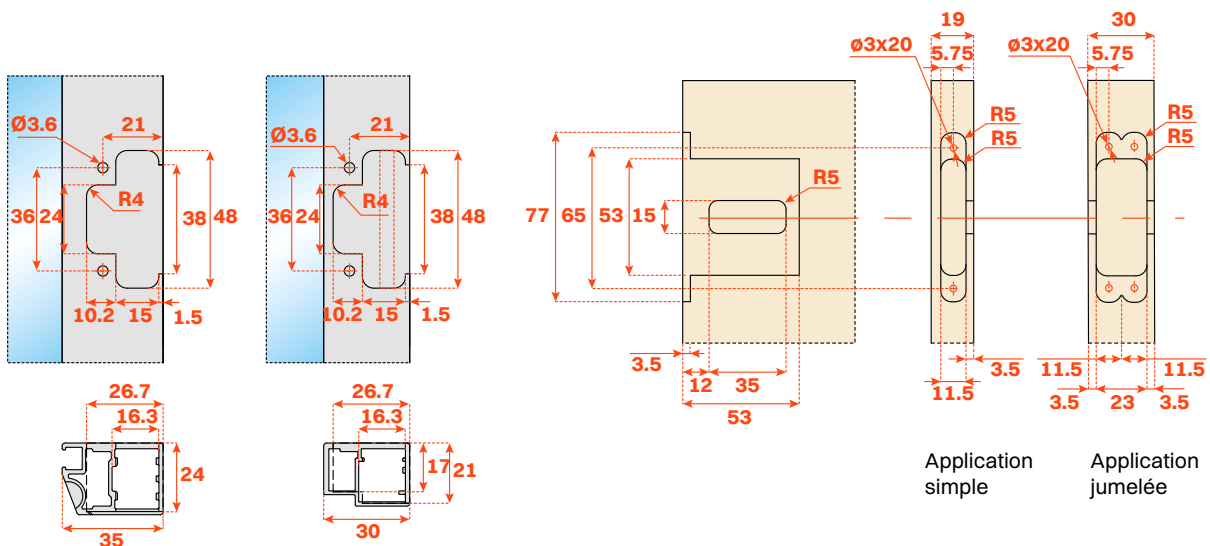

Conecta

Charnière pour portes avec profilé en aluminium 94°



Caractéristiques techniques

Charnière invisible Conecta à encastrer dans la porte et dans le côté

Montage rapide de la porte sur le côté
 Pour portes avec profilé en aluminium
 Recouvrement 14 mm avec l'insert DQG5 et 16.5 mm avec l'insert DQG3
 Ouverture à 94°
 Jeu en la porte et la caisson L = 3.5 mm

Profondeur de perçage du boîtier sur la porte :

CQY3KE : 21 mm

CQZ3KE: 24 mm

Profondeur de perçage du boîtier et jeu nécessaire pour l'ouverture de la porte

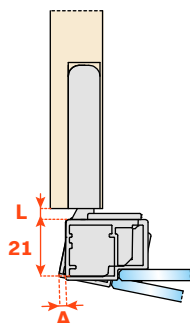

CQY3KE

T=	22	23	24	25	26	27
A=	2.4	3.1	4.0	4.7	5.5	6.3

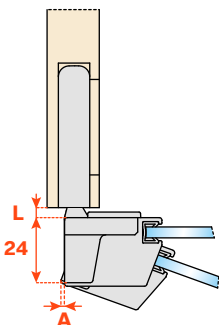

CQZ3KE

T=	25	26	27	28	29	30
A=	2.4	3.3	4.2	5.2	6.1	7.1

Indication de montage

Avec insert DQG5B
 Recouvrement de la porte sur le côté = 14 mm

CQY3KE **CQZ3KE**

Avec insert DQG3B
 Recouvrement de la porte sur le côté = 16.5 mm

CQY3KE **CQZ3KE**

Préparation du meuble

Insert DQG5B



- Pour application simple sur côté d'épaisseur 16 mm min.
- Pour application jumelée sur côté d'épaisseur 25 mm

A visser sur le côté :

- Application simple avec Eurovis perçage $\varnothing 5 \times 12.5$ mm
- Application jumelée avec vis de liaison $\varnothing 5$ mm
- Vis de fixation et caches inclus dans l'emballage simple
- Vis de fixation incluses dans l'emballage industriel

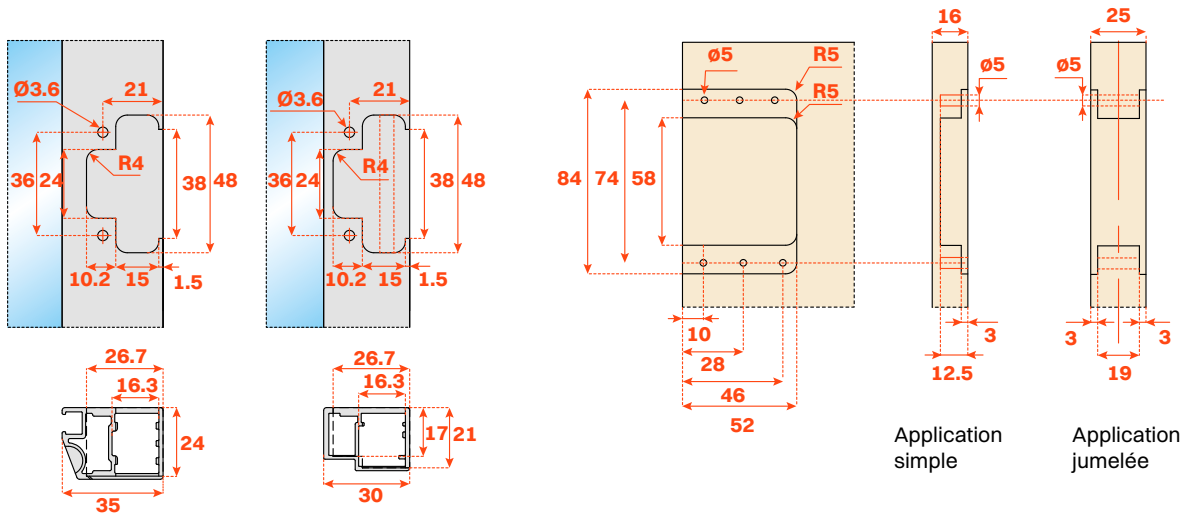

Insert DQG3B

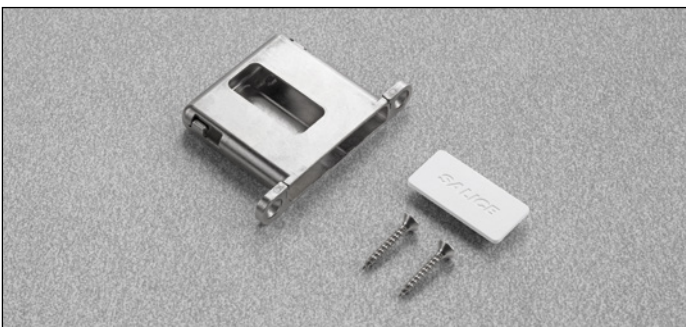

- Pour application simple sur côté d'épaisseur 19 mm min.
- Pour application jumelée sur côté d'épaisseur 30 mm

A visser sur le côté :

- Application simple et jumelée avec vis $\varnothing 4 \times 25$ mm
- Vis de fixation et caches inclus dans l'emballage simple
- Vis de fixation incluses dans l'emballage industriel

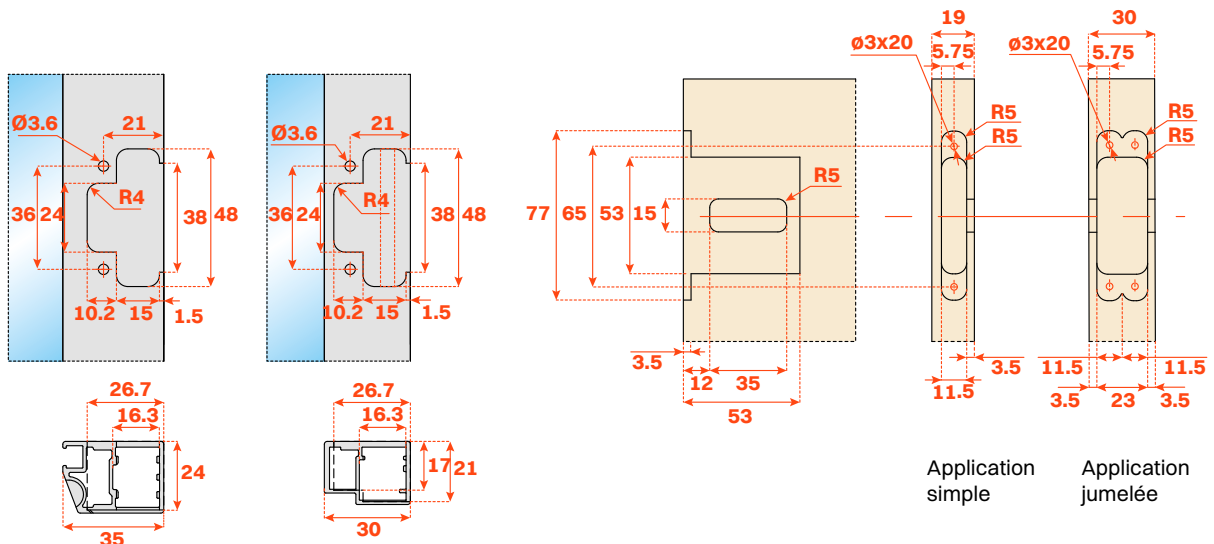

Conecta

Charnière avec fermeture amortie pour portes en bois et avec profilé en aluminium 180°

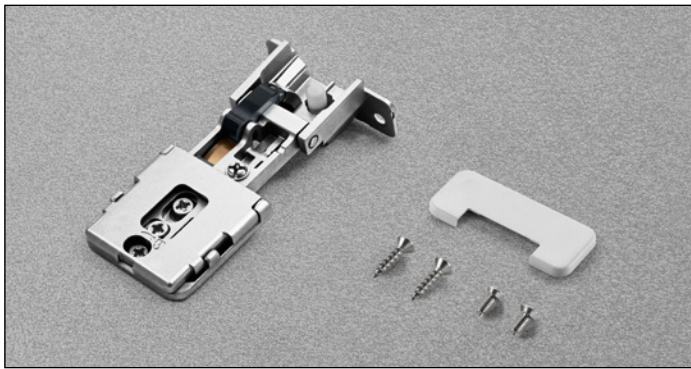

Caractéristiques techniques

Charnière invisible Conecta à encastrer dans la porte et dans le côté

Montage rapide de la porte sur le côté
 Pour portes en bois et avec profilé en aluminium
 Recouvrement 10 mm avec l'insert DQG5 et 12.5 mm avec l'insert DQG3
 Ouverture à 180°
 L = 3.5 mm

Profondeur de perçage du boîtier sur la porte : **19 mm**

Profondeur de perçage du boîtier et jeu nécessaire pour l'ouverture de la porte

CQAIJE

Porte en bois

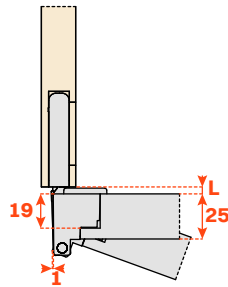

CQAIJE

Porte avec profilé en aluminium

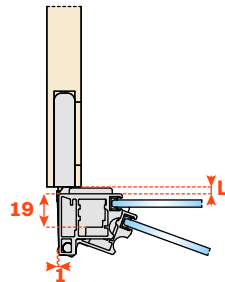

Indication de montage

Avec insert DQG5B

Recouvrement de la porte sur le côté = 10 mm

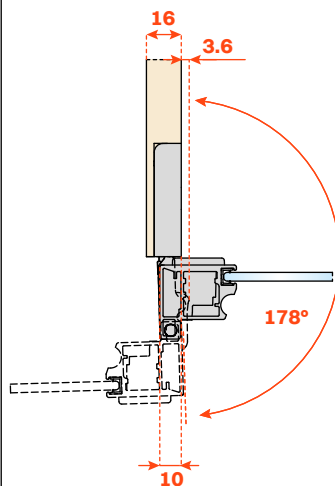
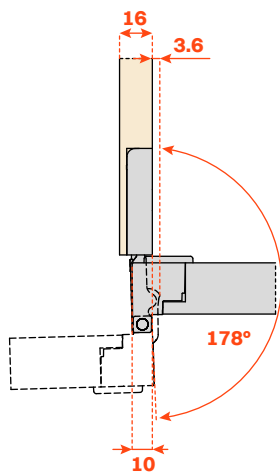

Avec insert DQG3B

Recouvrement de la porte sur le côté = 12.5 mm

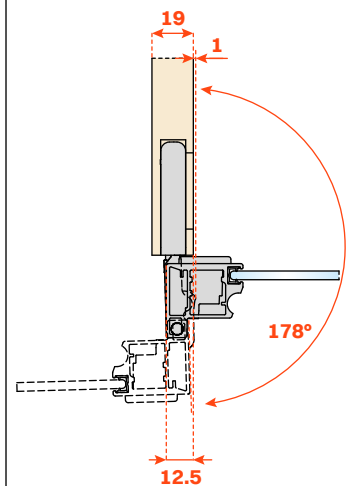
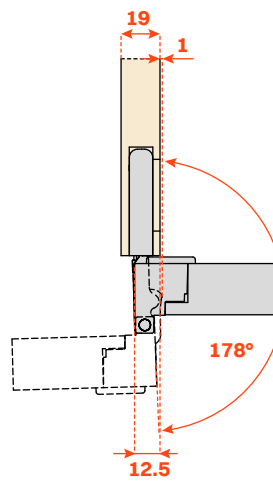

CQAIJE

CQAIJE

CQAIJE

CQAIJE

Préparation du meuble

Insert DQG5B



- Pour application simple sur côté d'épaisseur 16 mm min.
- Pour application jumelée sur côté d'épaisseur 25 mm

A visser sur le côté :

- Application simple avec Eurovis perçage $\varnothing 5 \times 12.5$ mm
- Application jumelée avec vis de liaison $\varnothing 5$ mm
- Vis de fixation et caches inclus dans l'emballage simple
- Vis de fixation incluses dans l'emballage industriel

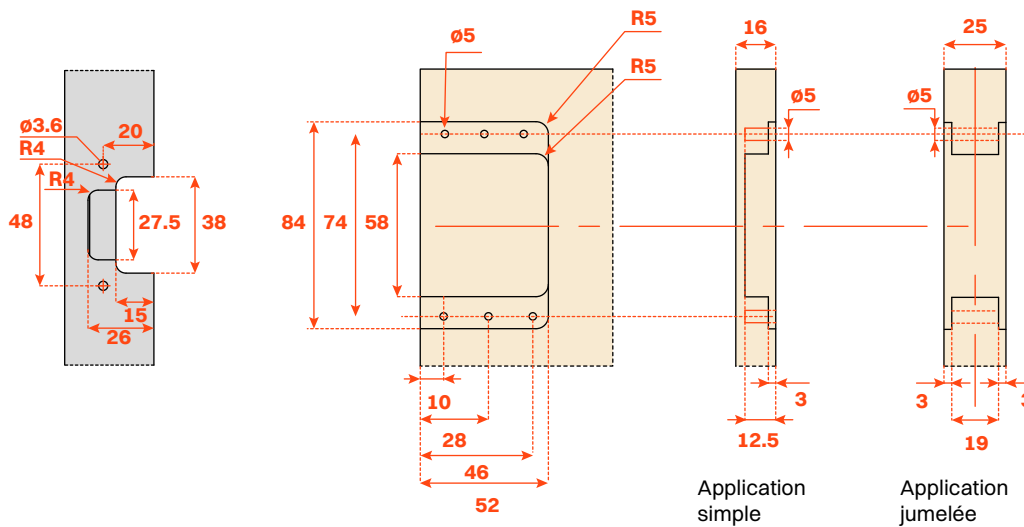

Insert DQG3B

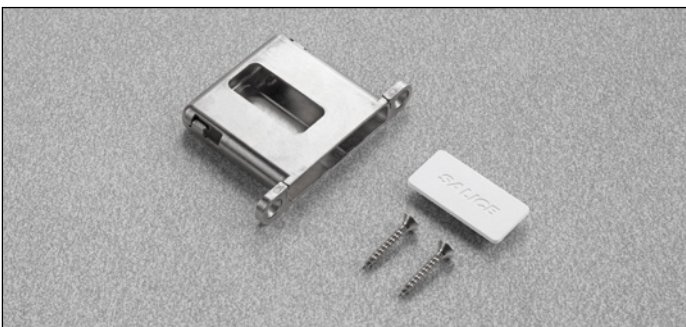

- Pour application simple sur côté d'épaisseur 19 mm min.
- Pour application jumelée sur côté d'épaisseur 30 mm

A visser sur le côté :

- Application simple et jumelée avec vis $\varnothing 4 \times 25$ mm
- Vis de fixation et caches inclus dans l'emballage simple
- Vis de fixation incluses dans l'emballage industriel

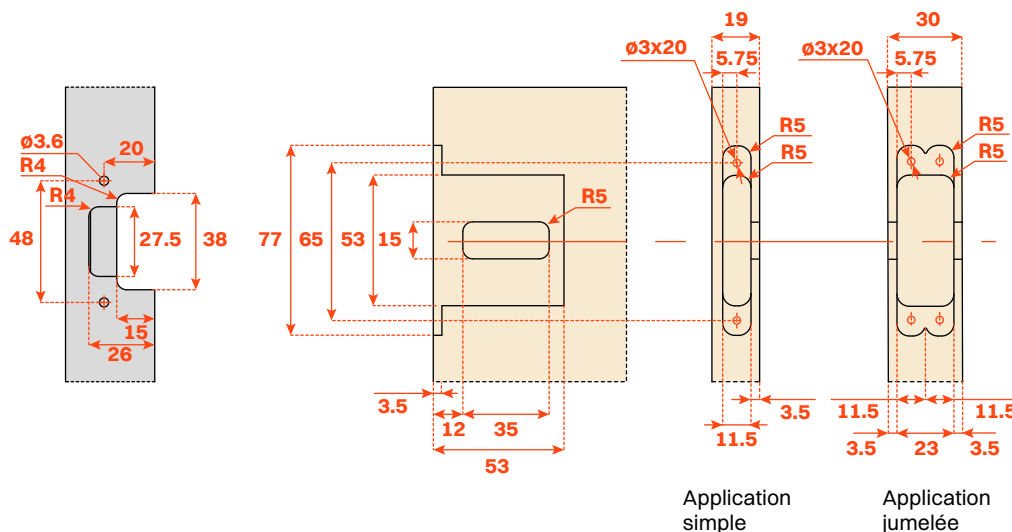

Conecta
Préparation de la porte

Préparation de la porte en bois

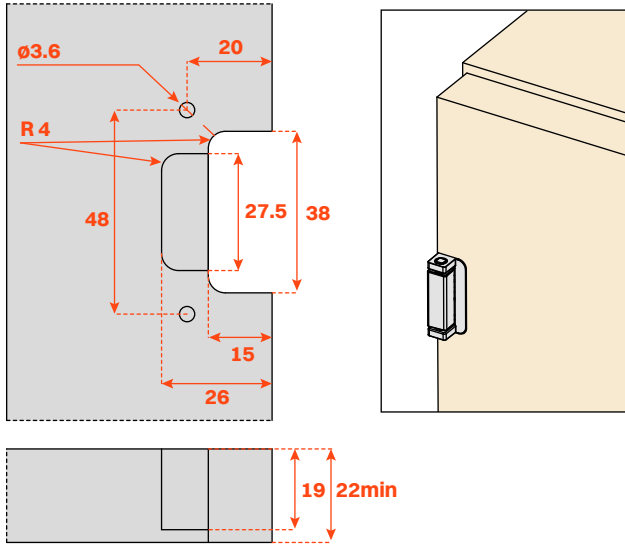

Préparation de la porte en bois avec profilé en aluminium et goupille cachée

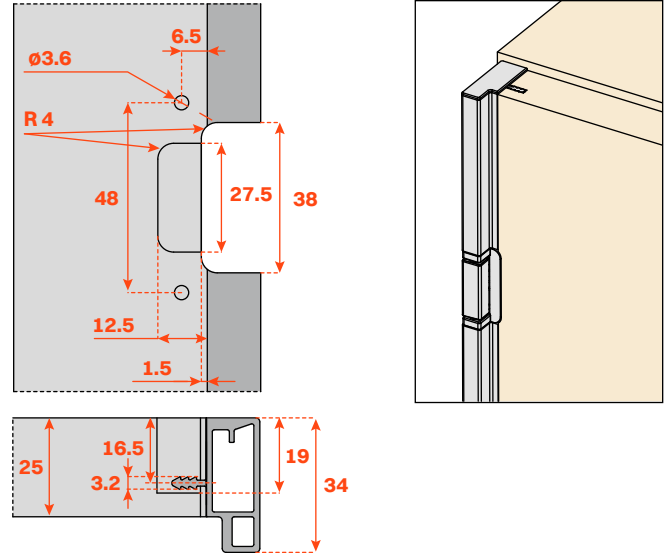

Préparation de la porte avec profilé en aluminium et goupille visible

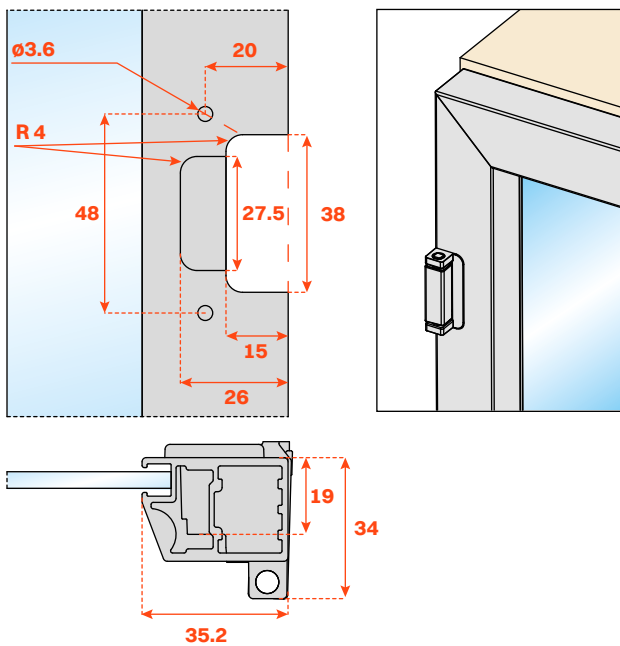

Préparation de la porte avec profilé en aluminium et goupille cachée

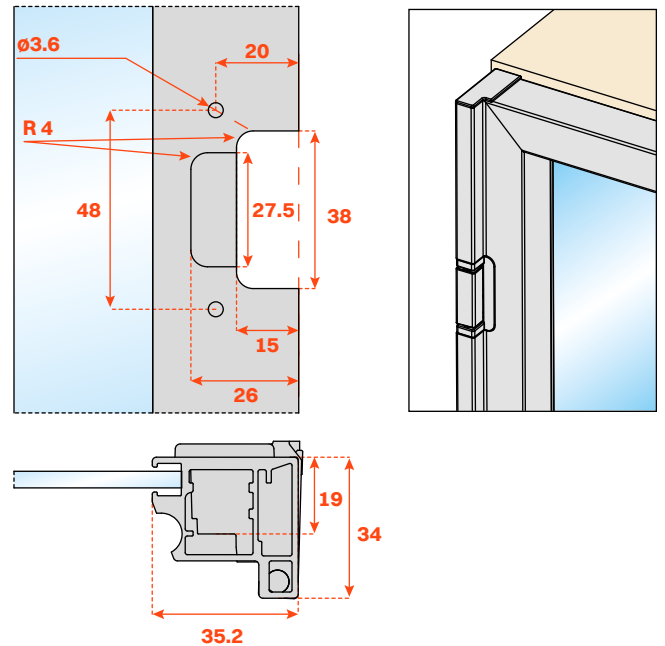



Montage et réglages

Conecta

Montage • Application simple avec structures indépendantes, insert DQG5B

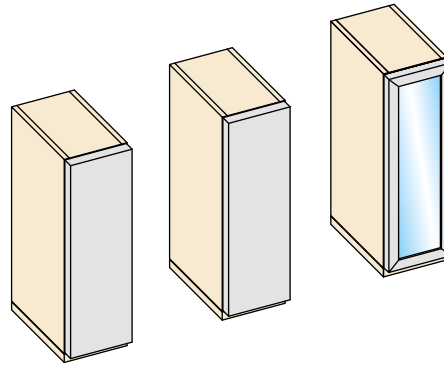
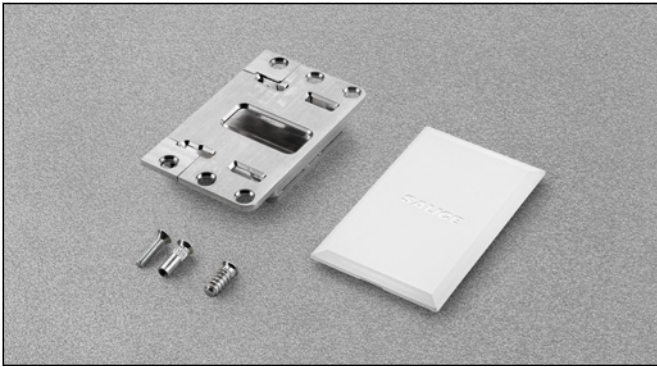

Fixer l'insert sur le côté avec les Eurovis

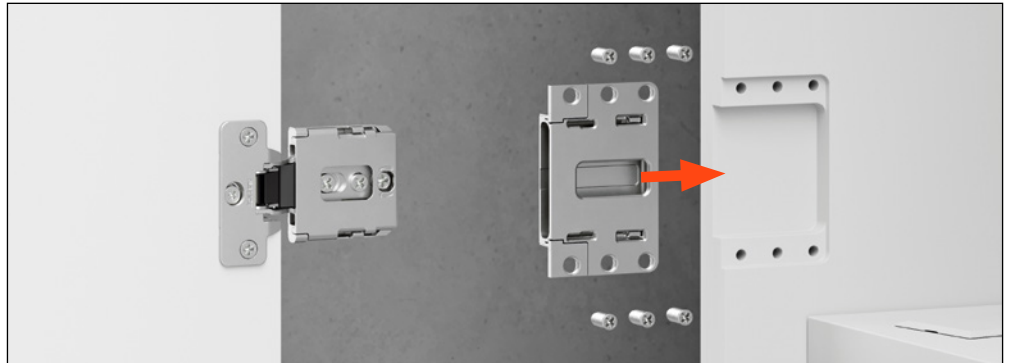

Positionner la charnière dans l'insert

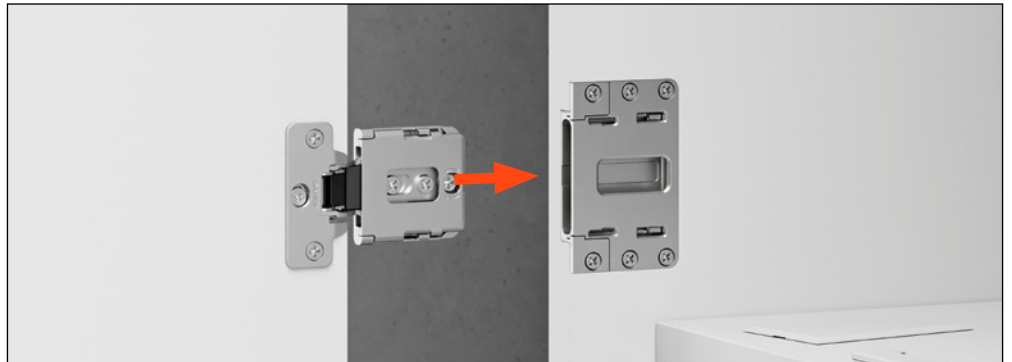

Bloquer la charnière grâce à la vis excentrique arrière

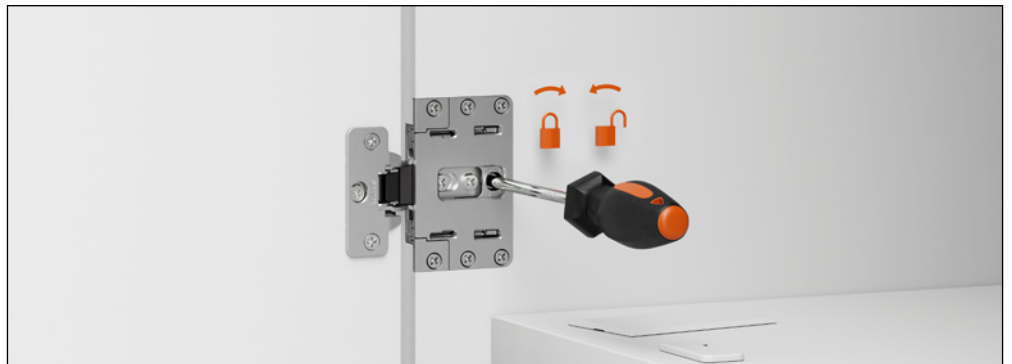

Mettre en place les cache-boîtiers et les cache-vis



Application avec côté jumelé, insert DQG5B

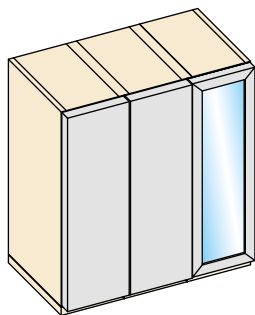

Fixer les inserts sur le côté avec les vis de liaison



Positionner les charnières dans les inserts

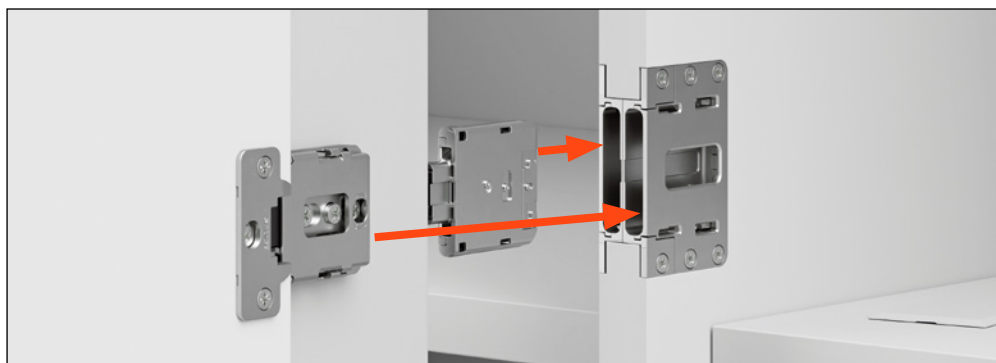

Bloquer les charnières grâce à la vis excentrique arrière

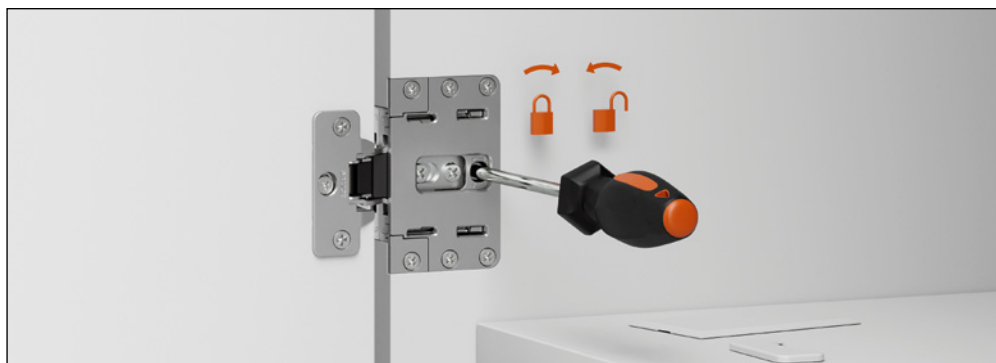

Mettre en place les cache-boîtiers et les cache-vis



Conecta

Montage • Application simple avec structures indépendantes, insert DQG3B

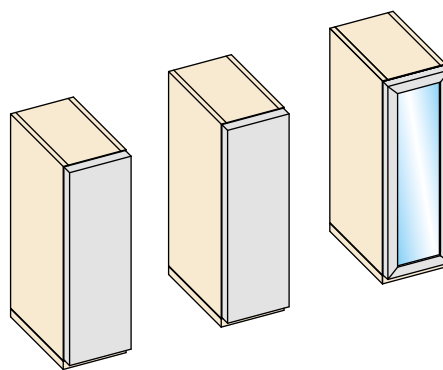
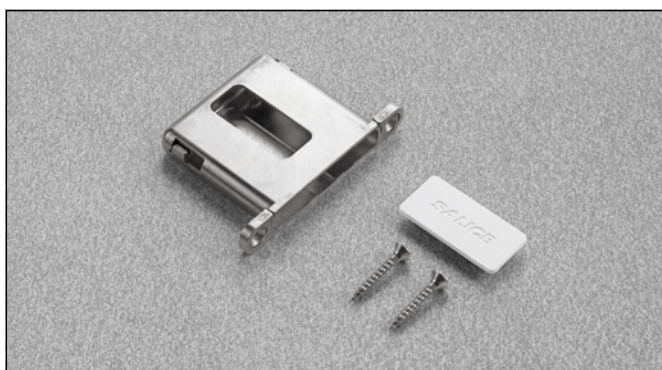

Fixer l'insert sur le côté avec les vis à bois

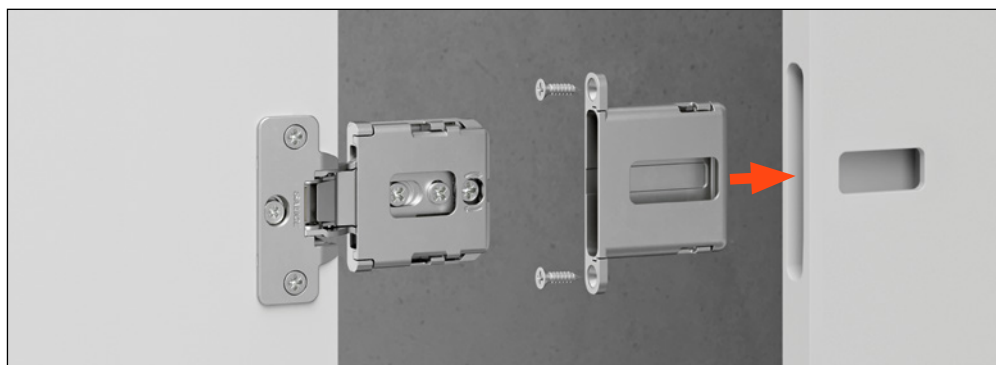

Positionner la charnière dans l'insert

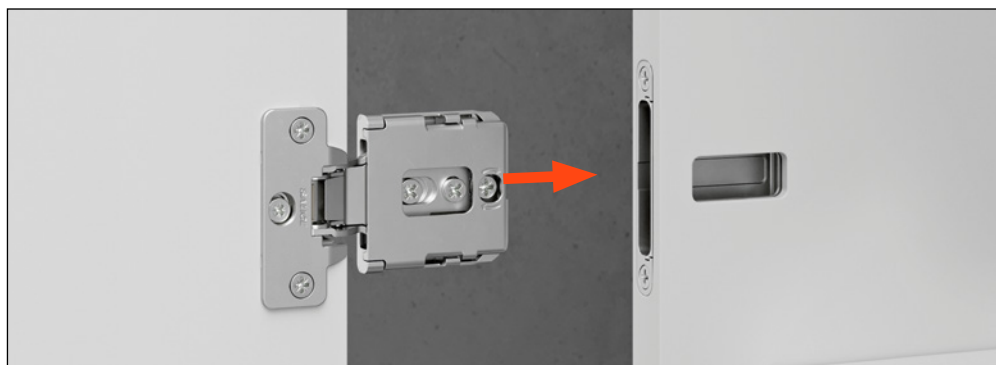

Bloquer la charnière grâce à la vis excentrique arrière



Mettre en place les cache-boîtiers et les cache-vis



Application avec côté jumelé, insert DQG3B

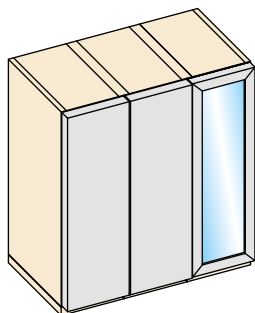

Fixer les inserts sur le côté avec les vis à bois

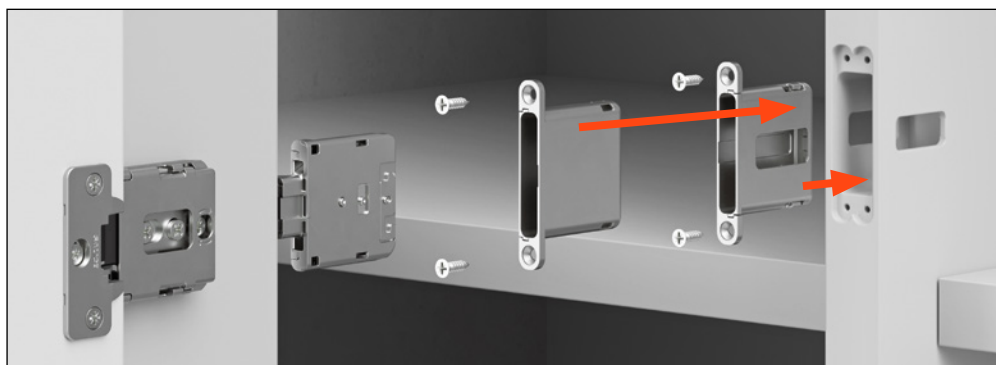

Positionner les charnières dans les inserts



Bloquer les charnières grâce à la vis excentrique arrière

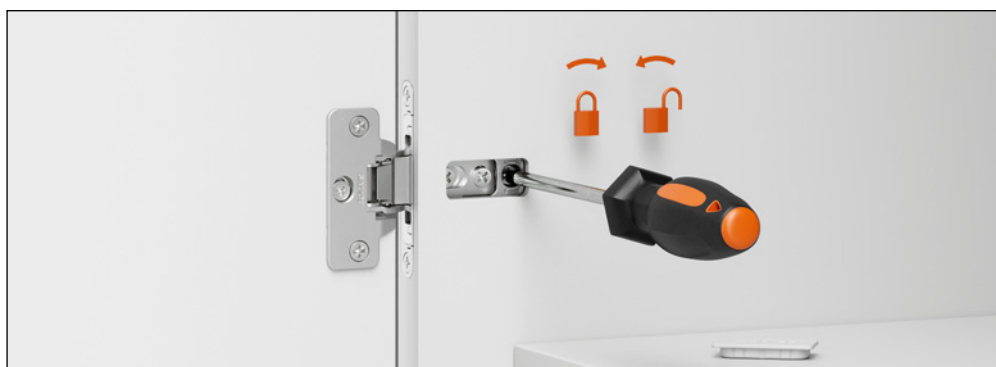

Mettre en place les cache-boîtiers et les cache-vis



Conecta

Réglages - Insert DQG5B

Réglage latéral pour charnière :
de -1 mm à +2 mm

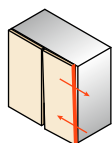

Réglage latéral pour charnière 94° pour
porte avec profilé en aluminium :
de -2 mm à +0.5 mm

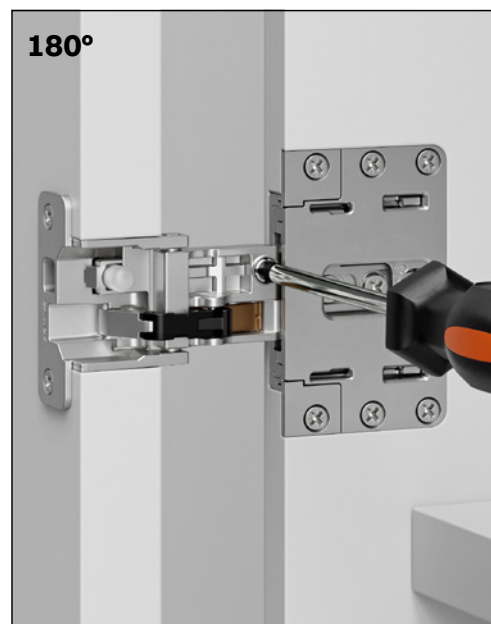
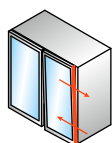

Réglage vertical, charnière pour porte
en bois : de -2.5 mm à +2.5 mm

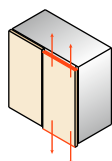

Réglage vertical, charnière pour porte
avec profilé en aluminium :
de -2.5 mm à +2.5 mm

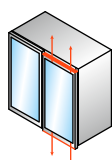

Réglage frontal, charnière pour porte
en bois : de 0 mm à +3 mm

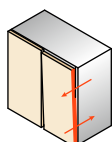

Réglage frontal, charnière pour porte
avec profilé en aluminium :
de 0 mm à +3 mm

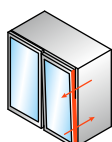

Insert DQG3B

Réglage latéral pour charnière :
de -1 mm à +2 mm

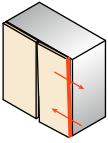

Réglage latéral pour charnière 94° pour
porte avec profilé en aluminium :
de -2 mm à +0.5 mm

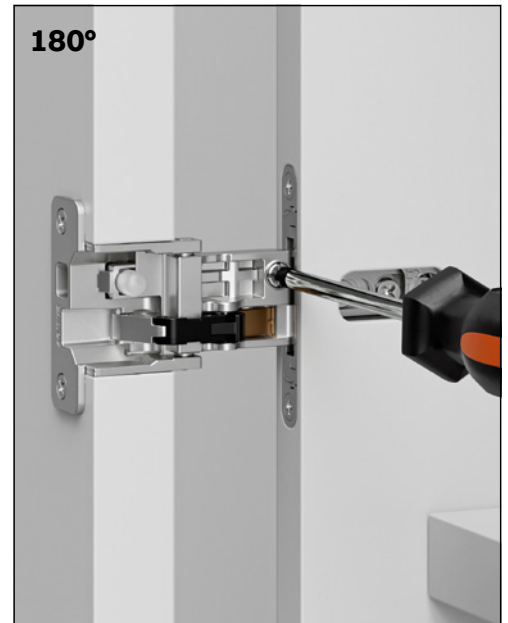
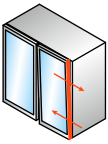

Réglage vertical, charnière pour porte
en bois : de -2.5 mm à +2.5 mm

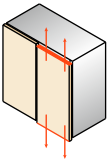

Réglage vertical, charnière pour porte
avec profilé en aluminium :
de -2.5 mm à +2.5 mm

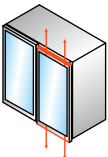

Réglage frontal, charnière pour porte
en bois : de 0 mm à +3 mm

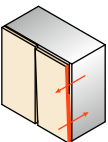



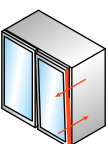





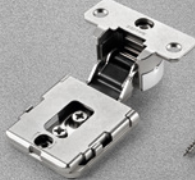
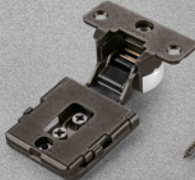
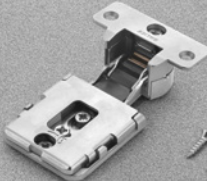



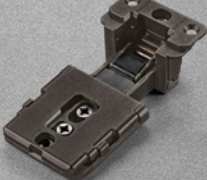

Réglage frontal, charnière pour porte
avec profilé en aluminium :
de 0 mm à +3 mm

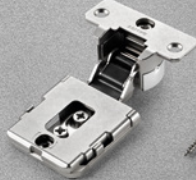
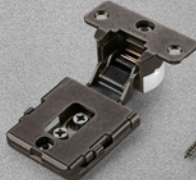
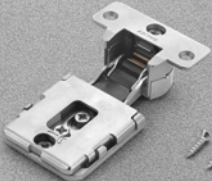

Conecta

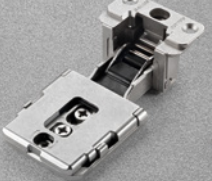

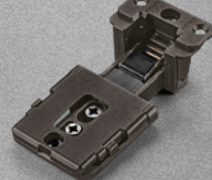

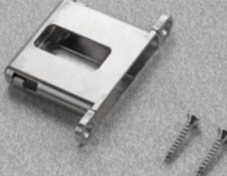
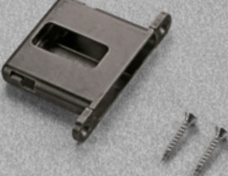

Pour portes à partir de 22 mm d'épaisseur • Emballage industriel

Charnière avec finition nickelé mat	Charnière avec finition titane	Emballage industriel
Pour portes en bois • recouvrement : 10 mm (DQG5) - 12.5 mm (DQG3)		
CQL3JE9XXI	CQL3JE6XXI	
		
Pour portes en bois • recouvrement : 14 mm (DQG5) - 16.5 mm (DQG3)		
CQL3KE9XXI	CQL3KE6XXI	
		
Pour portes avec profilé en aluminium • recouvrement : 10 mm (DQG5) - 12.5 mm (DQG3)		
CQY3JE9XXI	CQY3JE6XXI	
		
Pour portes avec profilé en aluminium • recouvrement : 14 mm (DQG5) - 16.5 mm (DQG3)		
CQY3KE9XXI	CQY3KE6XXI	
		
Insert avec finition nickelé mat	Insert avec finition titane	Emballage industriel
DQG5BX9XI	DQG5BX6XI	
		Carton 100 pièces Palette 24 cartons • Vis de fixation incluses
Insert avec finition nickelé mat	Insert avec finition titane	Emballage industriel
DQG3BX9XI	DQG3BX6XI	
		Carton 100 pièces Palette 24 cartons • Vis de fixation incluses

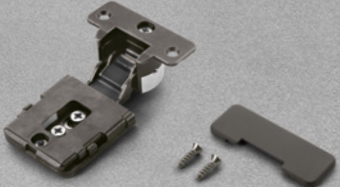

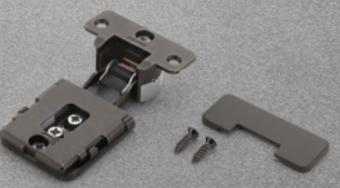
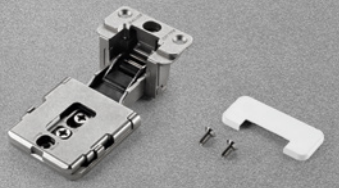
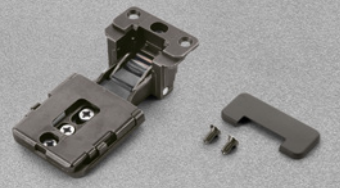

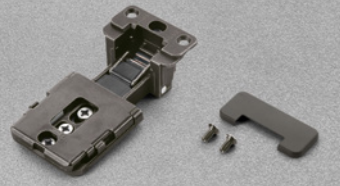
Charnière avec finition nickelé mat	Charnière avec finition titane	Emballage industriel
Pour portes en bois • recouvrement : 10 mm (DQG5) - 12.5 mm (DQG3)		
CQA3JE9XXI	CQA3JE6XXI	
		
Pour portes en bois • recouvrement : 14 mm (DQG5) - 16.5 mm (DQG3)		
CQA3KE9XXI	CQA3KE6XXI	
		
Pour portes avec profilé en aluminium • recouvrement : 10 mm (DQG5) - 12.5 mm (DQG3)		
CQZ3JE9XXI	CQZ3JE6XXI	
		
Pour portes avec profilé en aluminium • recouvrement : 14 mm (DQG5) - 16.5 mm (DQG3)		
CQZ3KE9XXI	CQZ3KE6XXI	
		
Insert avec finition nickelé mat	Insert avec finition titane	Emballage industriel
DQG5BX9XI	DQG5BX6XI	
		Carton 100 pièces Palette 24 cartons • Vis de fixation incluses
Insert avec finition nickelé mat	Insert avec finition titane	Emballage industriel
DQG3BX9XI	DQG3BX6XI	
		Carton 100 pièces Palette 24 cartons • Vis de fixation incluses

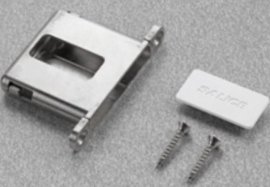
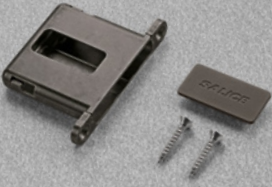

Conecta

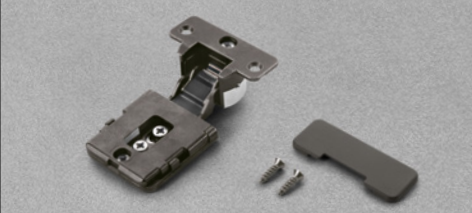
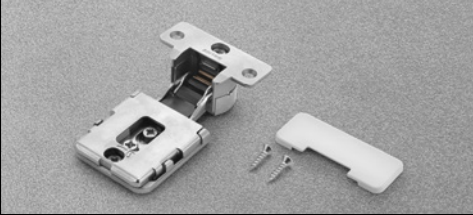
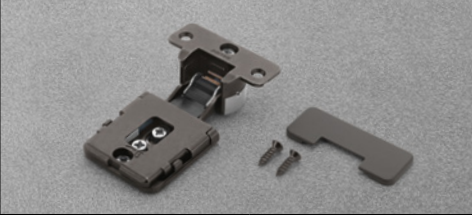
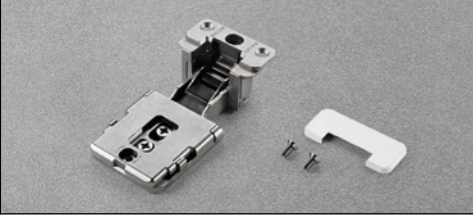
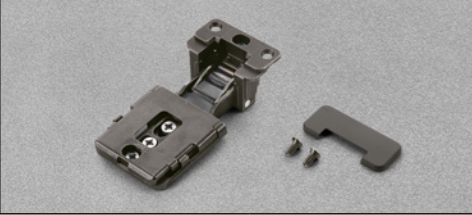
Pour portes à partir de 22 mm d'épaisseur • Emballage simple

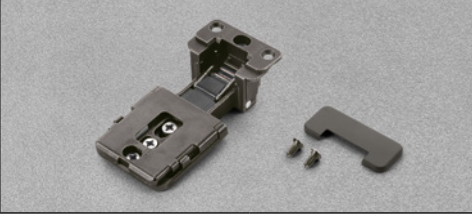

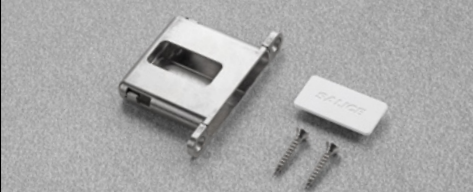
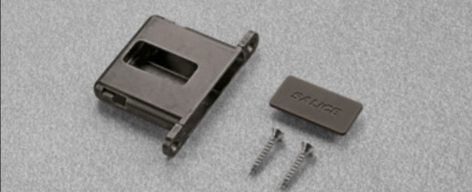
Charnière avec finition nickelé mat	Charnière avec finition titane	Emballage simple
Pour portes en bois • recouvrement : 10 mm (DQG5) - 12.5 mm (DQG3)		
CQL3JE9XXV	CQL3JE6XXV	
		
Pour portes en bois • recouvrement : 14 mm (DQG5) - 16.5 mm (DQG3)		
CQL3KE9XXV	CQL3KE6XXV	
		
Pour portes avec profilé en aluminium • recouvrement : 10 mm (DQG5) - 12.5 mm (DQG3)		
CQY3JE9XXV	CQY3JE6XXV	
		
Pour portes avec profilé en aluminium • recouvrement : 14 mm (DQG5) - 16.5 mm (DQG3)		
CQY3KE9XXV	CQY3KE6XXV	
		
Insert avec finition nickelé mat	Insert avec finition titane	Emballage simple
DQG5BX9XS	DQG5BX6XS	
		Sachet 2 pièces Carton avec 25 sachets Palette 24 cartons • Vis de fixation et cache-vis incluses
Insert avec finition nickelé mat	Insert avec finition titane	Emballage simple
DQG3BX9XS	DQG3BX6XS	
		Sachet 2 pièces Carton avec 25 sachets Palette 24 cartons • Vis de fixation et cache-vis incluses

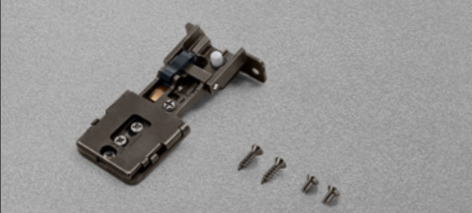
Pour portes à partir de 25 mm d'épaisseur • Emballage simple

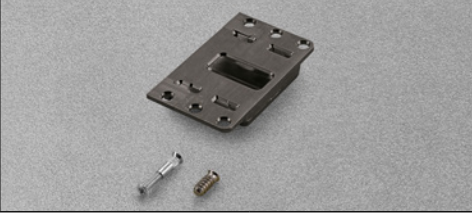
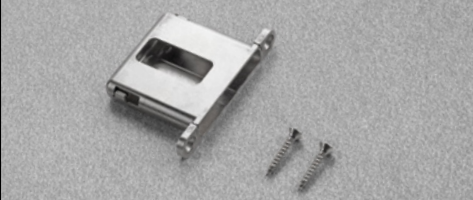
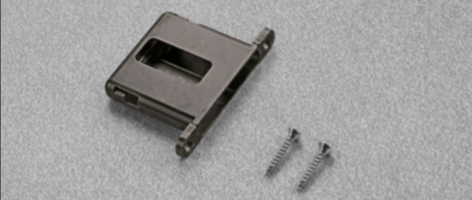
Charnière avec finition nickelé mat	Charnière avec finition titane	Emballage simple
Pour portes en bois • recouvrement : 10 mm (DQG5) - 12.5 mm (DQG3)		
CQA3JE9XXV	CQA3JE6XXV	
		
Pour portes en bois • recouvrement : 14 mm (DQG5) - 16.5 mm (DQG3)		
CQA3KE9XXV	CQA3KE6XXV	
		
Pour portes avec profilé en aluminium • recouvrement : 10 mm (DQG5) - 12.5 mm (DQG3)		
CQZ3JE9XXV	CQZ3JE6XXV	
		
Pour portes avec profilé en aluminium • recouvrement : 14 mm (DQG5) - 16.5 mm (DQG3)		
CQZ3KE9XXV	CQZ3KE6XXV	
		
Insert avec finition nickelé mat	Insert avec finition titane	Emballage simple
DQG5BX9XS	DQG5BX6XS	
		Sachet 2 pièces Carton avec 25 sachets Palette 24 cartons • Vis de fixation et cache-vis incluses
Insert avec finition nickelé mat	Insert avec finition titane	Emballage simple
DQG3BX9XS	DQG3BX6XS	
		Sachet 2 pièces Carton avec 25 sachets Palette 24 cartons • Vis de fixation et cache-vis incluses

Charnière avec finition nickelé mat	Charnière avec finition titane	Emballage industriel
Fermeture amortie		
CQAIJE9BXI	CQAIJE6BXI	
		Carton 100 pièces Palette 24 cartons • Vis de fixation pour portes en bois et avec profilé en aluminium incluses
Insert avec finition nickelé mat	Insert avec finition titane	Emballage industriel
DQG5BX9XI	DQG5BX6XI	
		Carton 100 pièces Palette 24 cartons • Vis de fixation incluses
Insert avec finition nickelé mat	Insert avec finition titane	Emballage industriel
DQG3BX9XI	DQG3BX6XI	
		Carton 100 pièces Palette 24 cartons • Vis de fixation incluses

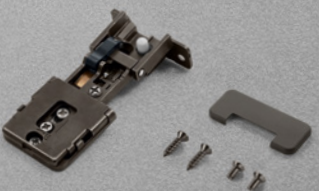

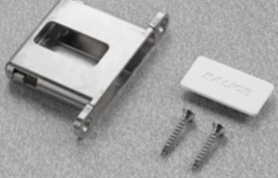
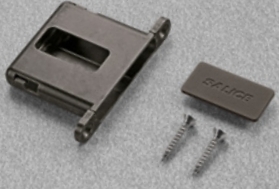







Emballage simple

Charnière avec finition nickelé mat	Charnière avec finition titane	Emballage simple
Fermeture amortie		
CQAIJE9BXV	CQAIJE6BXV	
		<p>Sachet 2 pièces Carton avec 25 sachets Palette 24 cartons</p> <p>•</p> <p>Vis de fixation pour portes en bois et avec profilé en aluminium et cache-boîtiers incluses</p>
Insert avec finition nickelé mat	Insert avec finition titane	Emballage simple
DQG5BX9XS	DQG5BX6XS	
		<p>Sachet 2 pièces Carton avec 25 sachets Palette 24 cartons</p> <p>•</p> <p>Vis de fixation et cache-vis incluses</p>
Insert avec finition nickelé mat	Insert avec finition titane	Emballage simple
DQG3BX9XS	DQG3BX6XS	
		<p>Sachet 2 pièces Carton avec 25 sachets Palette 24 cartons</p> <p>•</p> <p>Vis de fixation et cache-vis incluses</p>

Conecta

Cache-vis















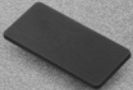

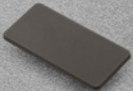
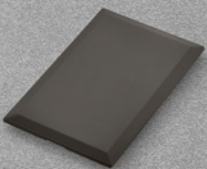

Cache-vis symétriques en nylon avec logo Salice imprimé.

Cache-vis DQG3B	Cache-vis DQG5B	Emballage
PQFXAA1SN	PQF5AA1SN	Boîte 100 pièces • Carton 600 pièces
Blanc	Blanc	
		
PQFXAA3SN	PQF5AA3SN	Boîte 100 pièces • Carton 600 pièces
Noir	Noir	
		
PQFXAA6SN	PQF5AA6SN	Boîte 100 pièces • Carton 600 pièces
Titane	Titane	
		
PQFXAA9SN	PQF5AA9SN	Boîte 100 pièces • Carton 600 pièces
Chrome Mat	Chrome Mat	
		
PQFXAAWSN	PQF5AAWSN	Boîte 100 pièces • Carton 600 pièces
Or Mat	Or Mat	
		

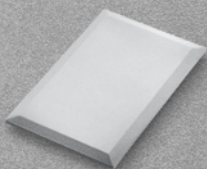
Cache-vis et cache-boîtier

Cache-vis symétriques en nylon, personnalisation sur demande avec logo sérigraphié.

Cache-boîtier en nylon.

Cache-vis DQG3B	Cache-vis DQG5B	Emballage	Cache-boîtier pour charnière 94° pour porte en bois et charnière 180° pour porte en bois et avec profilé en aluminium	Cache-boîtier pour charnière pour porte avec profilé en aluminium	Emballage
PQFXAA1	PQF5AA1	Boîte 100 pièces • Carton 600 pièces	PQSAAA1	PQSZAA1	Boîte 100 pièces • Carton 600 pièces
Blanc	Blanc		Blanc	Blanc	
					
PQFXAA3	PQF5AA3	Boîte 100 pièces • Carton 600 pièces	PQSAAA3	PQSZAA3	Boîte 100 pièces • Carton 600 pièces
Noir	Noir		Noir	Noir	
					
PQFXAA6	PQF5AA6	Boîte 100 pièces • Carton 600 pièces	PQSAAA6	PQSZAA6	Boîte 100 pièces • Carton 600 pièces
Titane	Titane		Titane	Titane	
					
PQFXAA9	PQF5AA9	Boîte 100 pièces • Carton 600 pièces	PQSAAA9	PQSZAA9	Boîte 100 pièces • Carton 600 pièces
Chrome Mat	Chrome Mat		Chrome Mat	Chrome Mat	
					
PQFXAAW	PQF5AAW	Boîte 100 pièces • Carton 600 pièces	PQSAAAW	PQSZAAW	Boîte 100 pièces • Carton 600 pièces
Or Mat	Or Mat		Or Mat	Or Mat	
					

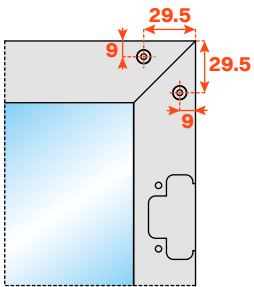

Equerres de fixation en acier pour l'assemblage du profilé en aluminium	Code	Emballage
	<p>DQZ3HS5V04</p>	<p>Carton 25 sachets • 1 sachet contient : 4 équerres et les vis de fixation, finition nickelé mat et titane</p>

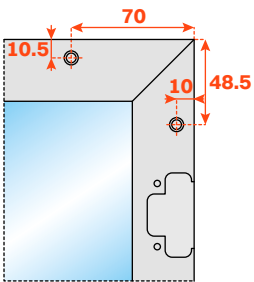

Equerres de fixation en zamak pour l'assemblage du profilé en aluminium	Code	Emballage
	<p>DEL6BSFV02</p>	<p>Carton 25 sachets • 1 sachet contient : 4 équerres et les vis de fixation, finition nickelé mat et titane</p>

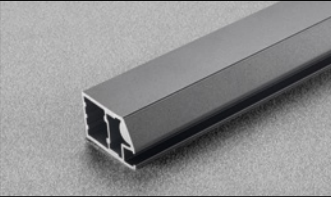

Garniture pour verre	Code	Emballage	Longueur
	<p>DQZ6AG3000T</p>	<p>100 barres</p>	<p>3 mètres</p>

Profilé en aluminium pour verre à encastrer (4 mm)	Code	Emballage	Longueur
	DQZ6LP300P	10 profilés en aluminium anodisé argent	3 mètres
	DQZ6LP300T	10 profilés avec finition Titane	
	DQZ6LF300P	10 profilés en Aluminium Anodisé avec poignée	
	DQZ6LF300T	10 profilés avec finition Titane avec poignée	

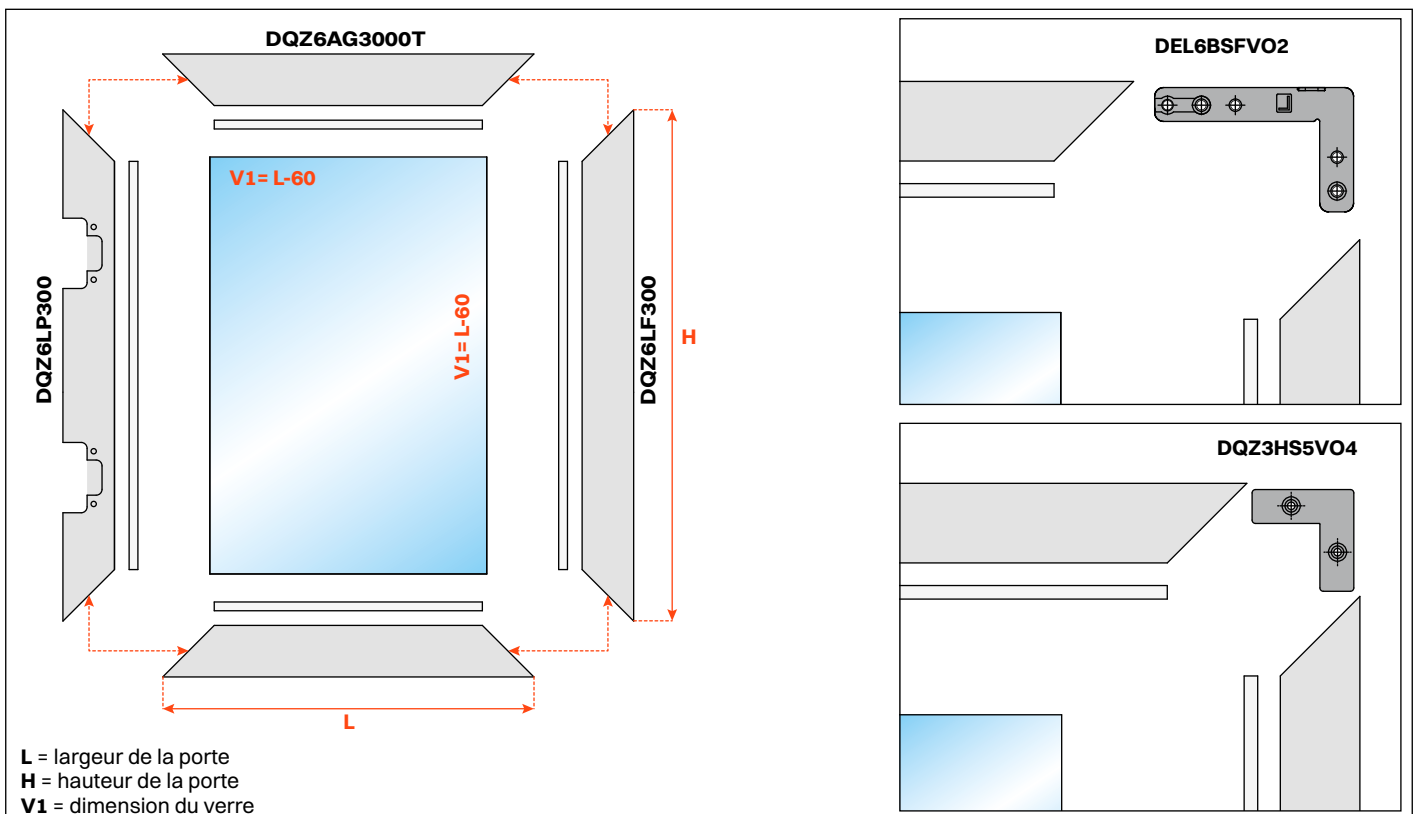
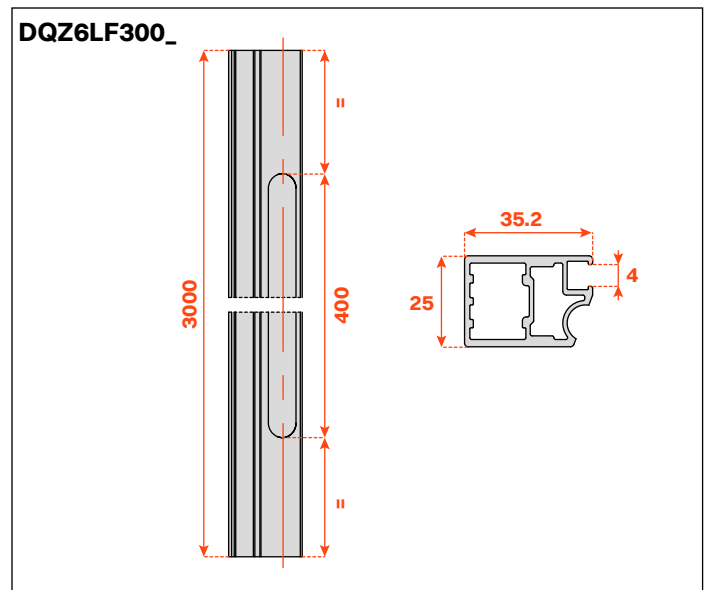
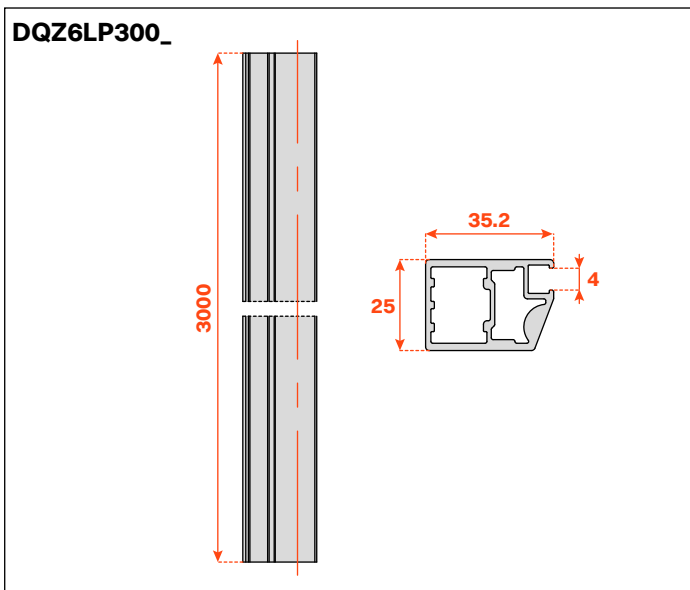

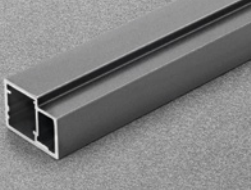
Profilé en aluminium pour verre à coller (4 mm). Uniquement pour Conecta 94°.	Code	Emballage	Longueur
	DQY9LP300P	10 profilés en aluminium anodisé argent	3 mètres
	DQY9LP300T	10 profilés en aluminium laqué titane	

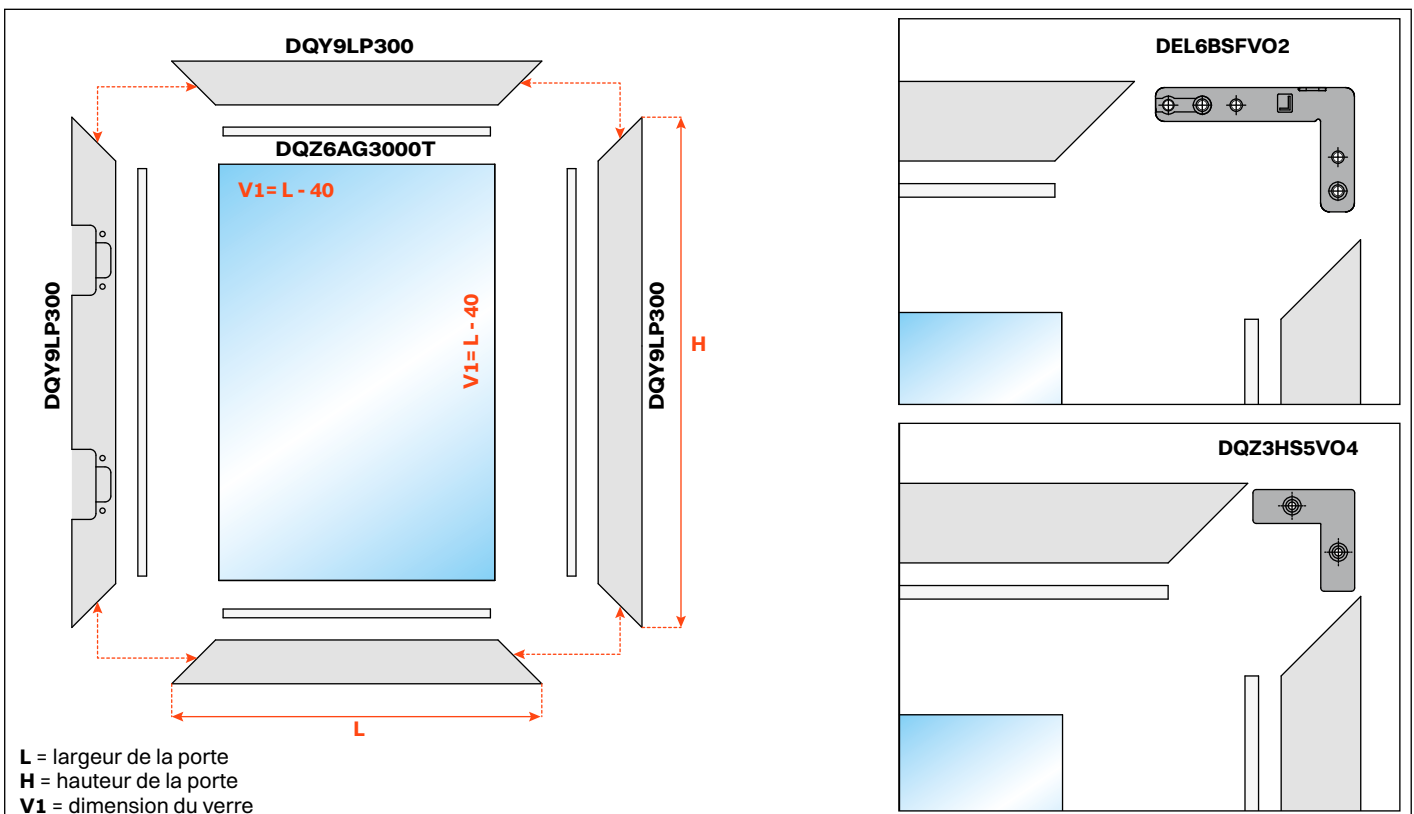
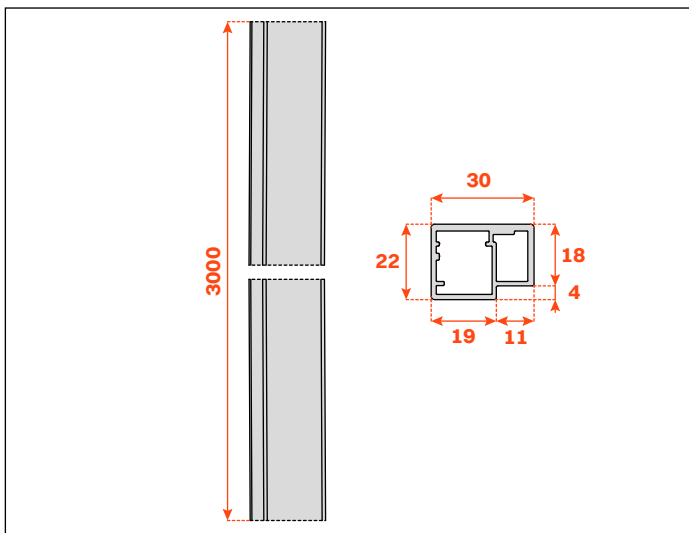

Profilé en aluminium pour verre à encastré (4 mm)	Code	Emballage	Longueur
	DQAPLP301P	8 profilés en aluminium anodisé argent 32 éléments terminaux	3.1 mètres
	DQAPLP301T	8 profilés en aluminium laqué titane 32 éléments terminaux	
	DQAPLF301P	8 profilés en aluminium anodisé argent, avec prise de main intégrée 16 éléments terminaux	
	DQAPLF301T	8 profilés en aluminium laqué titane, avec prise de main intégrée 16 éléments terminaux	
	DQATLP301P	8 profilés horizontaux en aluminium anodisé argent	
	DQATLP301T	8 profilés horizontaux en aluminium laqué titane	

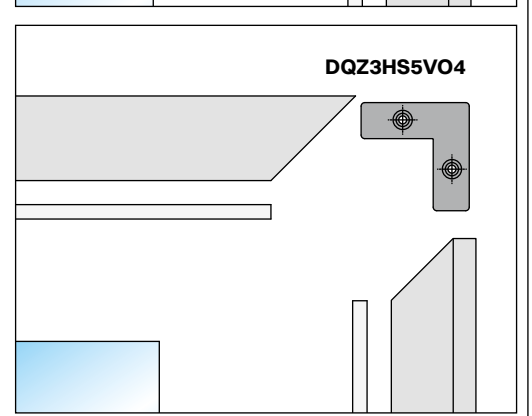
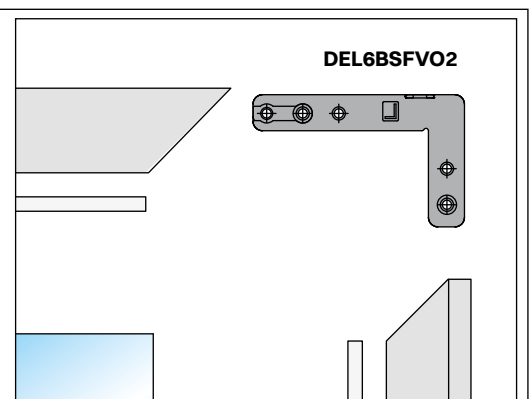
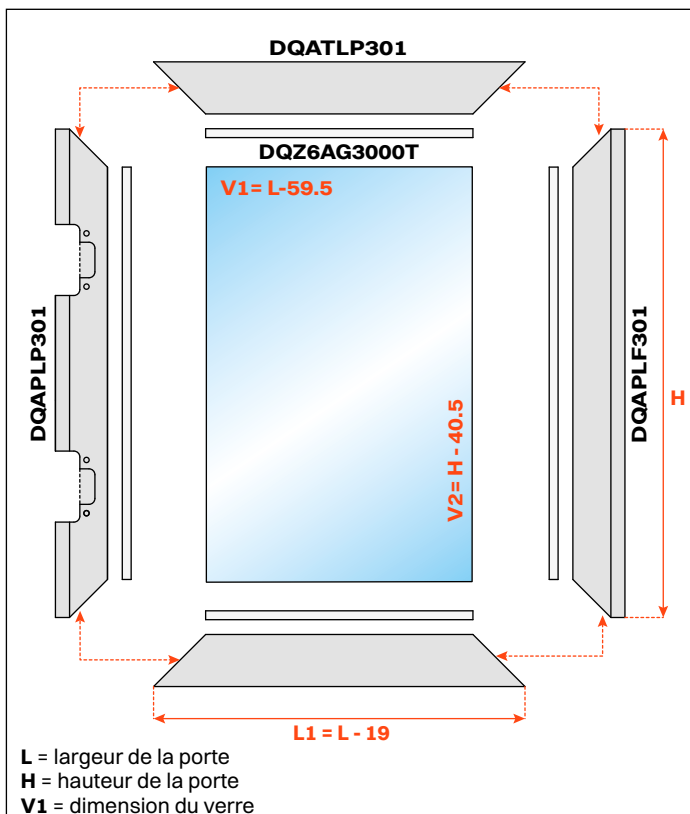
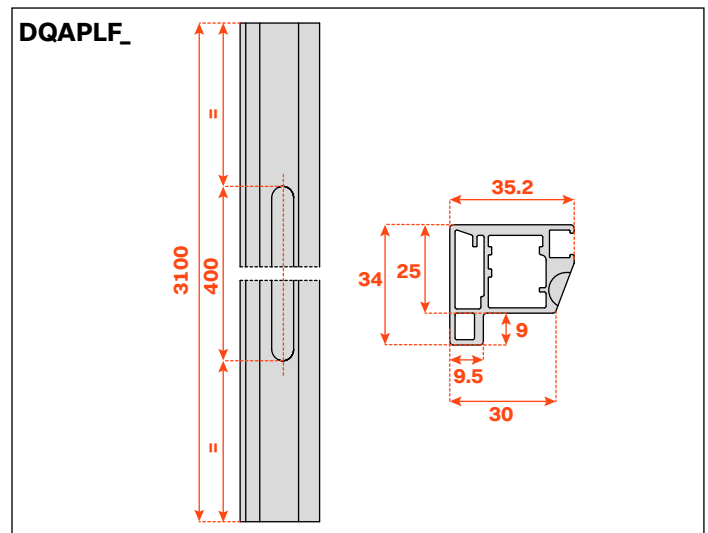
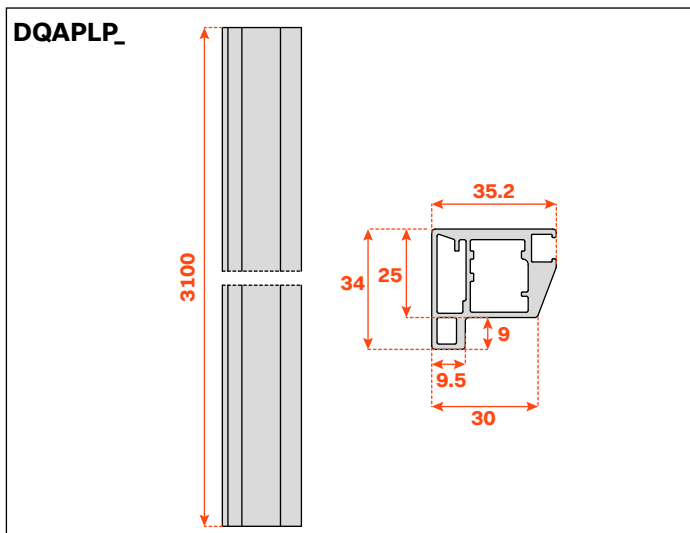

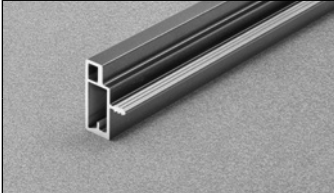
Profilé en aluminium pour portes en bois	Code	Emballage	Longueur
	DQALLP301P	8 profilés en aluminium anodisé argent pour portes en bois 32 éléments terminaux	3 mètres
	DQALLP301T	8 profilés en aluminium laqué titane pour portes en bois 32 éléments terminaux	

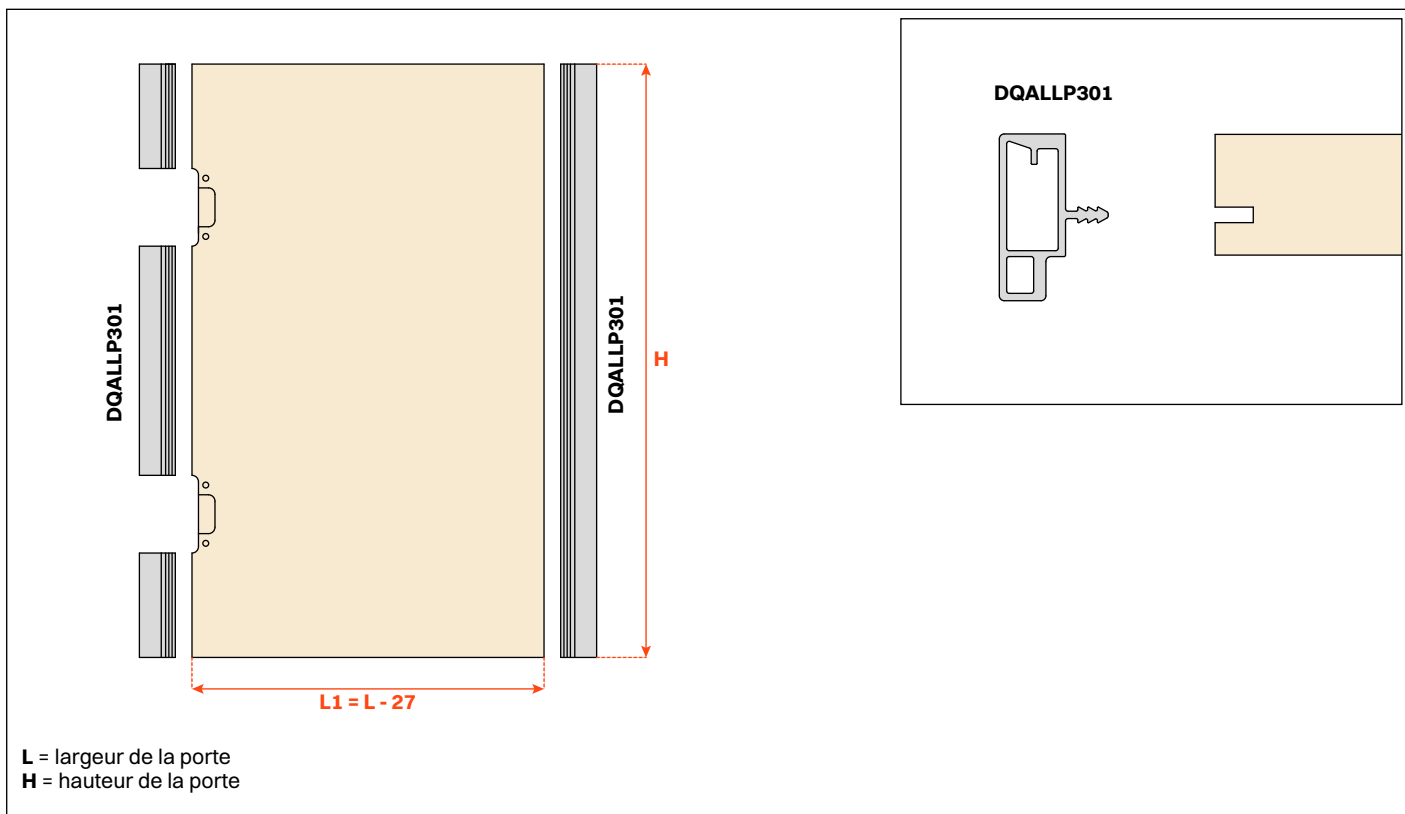
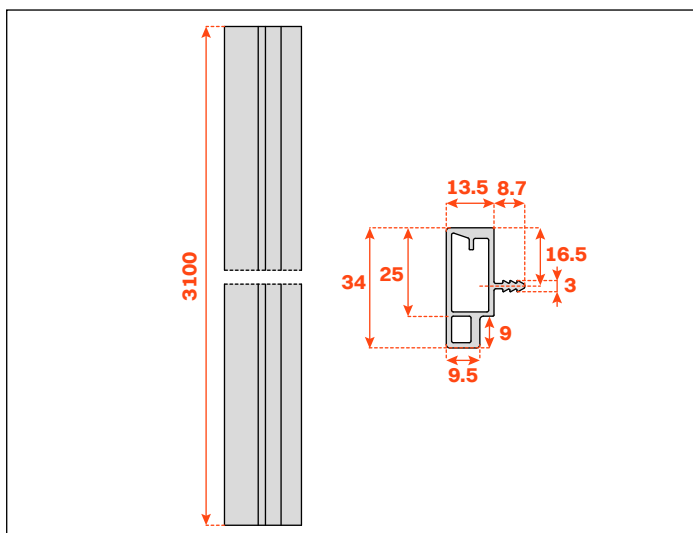

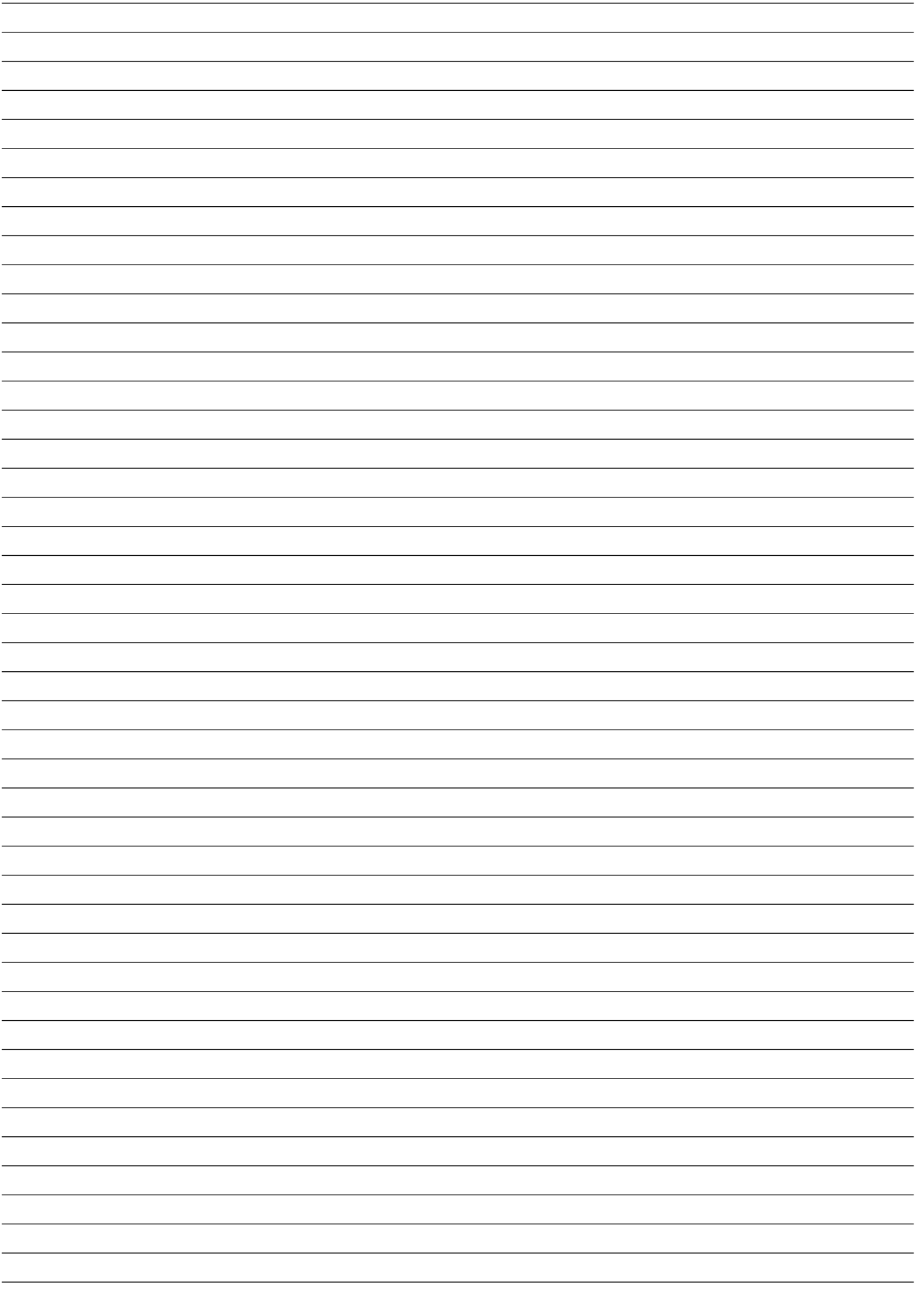

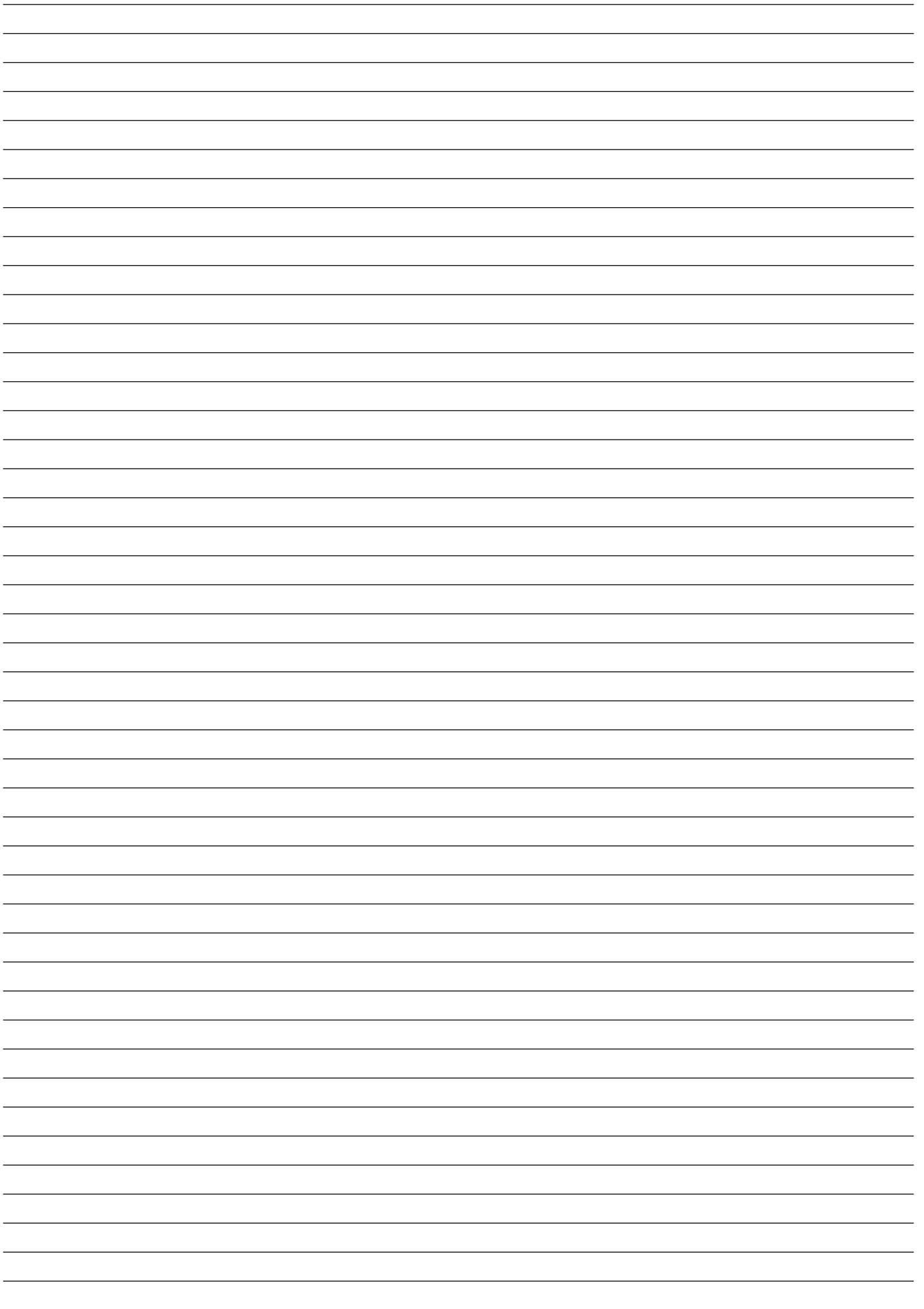

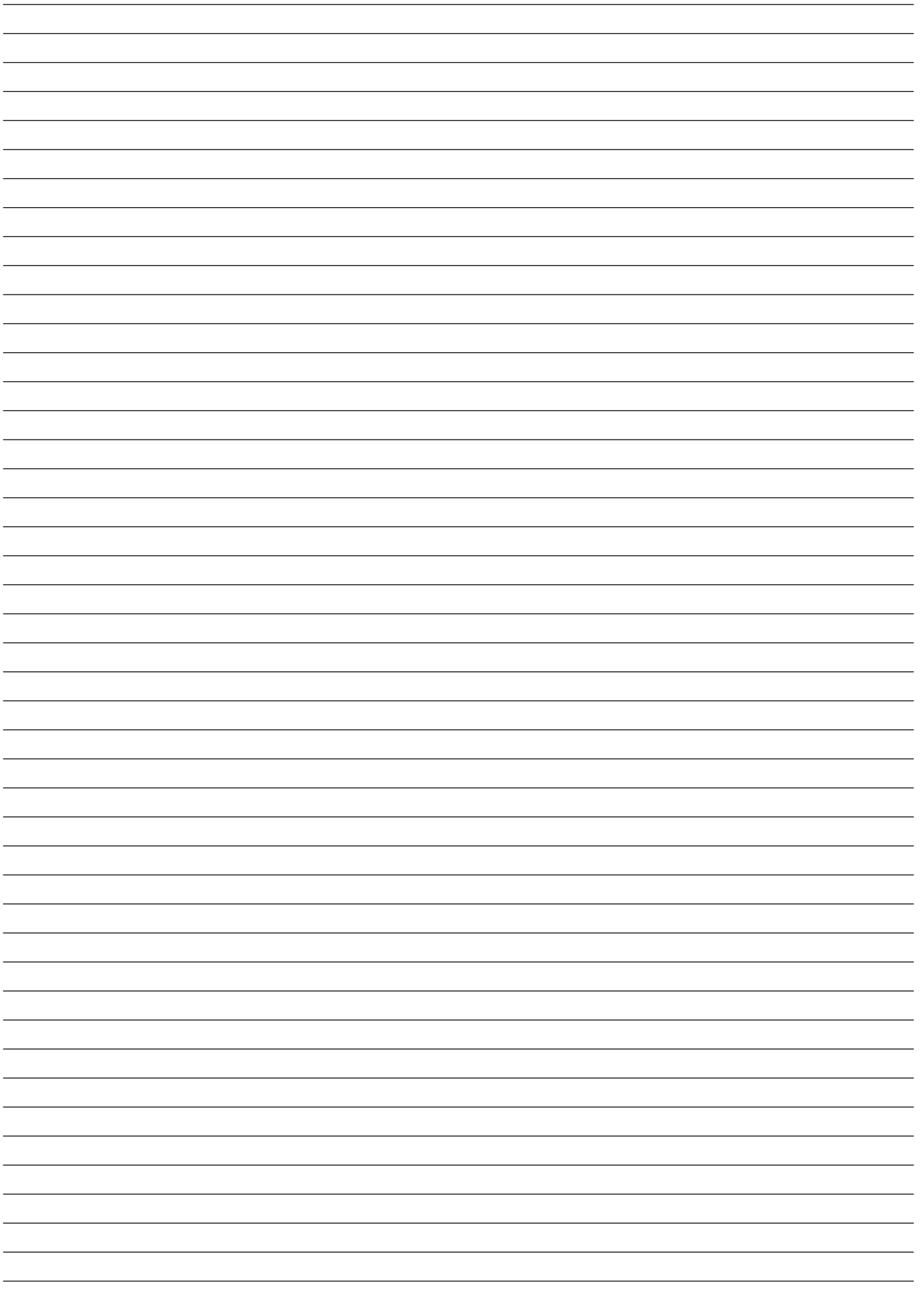

SIÈGES ET UNITÉS DE PRODUCTION

ARTURO SALICE S.p.A.

SIÈGE SOCIAL

VIA PROVINCIALE NOVEDRATESE, 10
22060 NOVEDRATE (COMO) ITALIA
TEL. 031 790424 - FAX 031 791508
info.salice@salice.com
www.salice.com

ARTURO SALICE S.p.A.

VIA ARISTIDE MERLONI, 11
61036 COLLI AL METAURO (PU) ITALIA
TEL. 0721 899800
FAX 0721 897980
info.salice@salice.com
www.salice.com

BORTOLUZZI SISTEMI S.p.A.

VIA CADUTI 14 SETTEMBRE 1944, 45
32100 BELLUNO (BL) ITALIA
TEL. 0437 930866
FAX 0437 931442
info@bortoluzzi.com
www.salice.com

NUOVA ATIM S.r.l.

VIA IV NOVEMBRE, 52
20019 SETTIMO MILANESE (MI) ITALIA
TEL. 02 33503203
FAX 02 33516514
info@atimspa.com
www.atimspa.com

VILLES S.r.l.

VIA CASTOLDI, 6/8
20090 TREZZANO SUL NAVIGLIO (MI) ITALIA
TEL. 02 4452083
FAX 02 4452838
info@villes2000.com
www.villes2000.com

FILIALES

DEUTSCHE SALICE GMBH

RUDOLF DIESEL STR. 10
74382 NECKARWESTHEIM
TEL. 07133 9807-0
FAX. 07133 9807-16
info.salice@deutschesalice.de
www.salice.com

DEUTSCHE SALICE GMBH

VERKAUFSBÜRO NORD
RINGSTRASSE 36/A30 CENTER
32584 LÖHNE
TEL. 05731 15608-0
FAX. 05731 15608-10
vknord@deutschesalice.de
www.salice.com

SALICE UK LTD.

KINGFISHER WAY
HINCHINGBROOKE BUSINESS PARK
HUNTINGDON CAMBS PE 29 6FN
TEL. 01480 413831
FAX. 01480 451489
info.salice@saliceuk.co.uk
www.salice.com

SALICE FRANCE S.A.R.L.

285 RUE DE GOA ZAC LES 3 MOULINS
06600 ANTIBES
TEL. 0493 330069
FAX. 0493 330141
info.salice@salicefrance.com
www.salice.com

SALICE ESPAÑA, S.L.U.

C/ AIGUAFREDA 4, P.I. AMETLLA PARK
08480 L'AMETLLA DEL VALLÈS (BARCELONA)
TEL. 0034 938 46 88 61
info.salice@saliceespana.es
www.salice.com

SALICE PORTUGAL UNIP. LDA

SHOWROOM:
TV SÁ E MELO 161 FA
4470-116 MAIA - PORTO
TEL: 00351 224 154 221
Info@saliceportugal.pt
www.salice.com

ARMAZÉM:
VIA ROTA DOS MÓVEIS I 399
4585-325 GANDRA

SALICE CHINA (SHANGHAI) CO. LTD.

RM 602, 6/F, TOWER 1,
3688 YINGGANG DONG ROAD
QINGPU DISTRICT
201703 SHANGHAI, CHINA
TEL. 021 3988-9880
info.salice@salicechina.com
www.salicechina.com

SALICE INDIA PVT. LTD.

1001 & 1002, 10TH FLOOR,
CENTRUM, PLOT NO. C-3,
OPP. WAGLE PRABHAG SAMITI OFFICE,
MIDC AREA, WAGLE INDUSTRIAL ESTATE,
THANE - 400604, MAHARASHTRA
TEL. 022 20812050
info@saliceindia.com
www.salice.com

SALICE CANADA INC.

3500 RIDGEWAY DRIVE,
UNIT#1
MISSISSAUGA, ONTARIO, L5L 0B4
TEL. 905 820 8787
FAX. 905 820 7226
info.salice@salicecanada.com
www.salicecanada.com

SALICE AMERICA INC.

2123 CROWN CENTRE DRIVE
CHARLOTTE NC. 28227
TEL. 704 841 7810
FAX. 704 841 7808
info.salice@saliceamerica.com
www.saliceamerica.com

ARTURO SALICE S.p.A.

SIÈGE SOCIAL

VIA PROVINCIALE NOVEDRATESE, 10
22060 NOVEDRATE (COMO) ITALIA
TEL. 031 790424 - FAX 031 791508

info.salice@salice.com
www.salice.com



Contenus digitaux